



**MITSUBISHI  
MOTORS**

Drive your Ambition

# 2025 MANUAL DEL PROPIETARIO PARA EL SMARTPHONE DISPLAY AUDIO





## Introducción

Gracias por adquirir un producto de Mitsubishi Motors.

Para utilizar plenamente la funcionalidad de este producto y garantizar un funcionamiento seguro y correcto, lea atentamente el "Manual del usuario" antes de usarlo.

Después de leer el "Manual del usuario", asegúrese de que esté siempre disponible y consúltelo de nuevo si no comprende algún punto o en caso de que se presenten problemas.

# Índice

Introducción	
Antes de usar	4
Descargos de responsabilidad	4
Aspectos importantes de uso	5
Restricciones en el funcionamiento mientras se conduce el vehículo	5
Cómo realizar la limpieza	5
Después de haber reemplazado la batería del coche	5
Antena GPS	6
Marcas registradas	6
Aspectos importantes sobre la seguridad del cliente	8
Cómo leer este manual	9
Funcionamiento básico	10
Este producto	10
Panel de unidad principal	10
Comenzar	12
Ajustar volumen	12
Apagar la pantalla de visualización	12
Funcionamiento	13
Buscar elementos de una lista	14
Funcionamiento del interruptor del control remoto del volante	15
Cómo ingresar caracteres	16
Teclado para ingresar caracteres	16
Acerca de las pantallas con funciones principales	17
Pantalla de INICIO	17
Todo el menú	19
Menú de Fuente de audio	21

Apps	23
Acerca de las aplicaciones	23
Cómo conectar el dispositivo con su teléfono inteligente	24
Usar Apple CarPlay	24
Mostrar la pantalla de Apple CarPlay	24
Usar el reconocimiento de voz de Apple CarPlay (Siri)	25
Finalizar Apple CarPlay	25
Usar Android Auto™	25
Mostrar la pantalla de Android Auto	25
Usar el reconocimiento de voz de Android Auto	26
Finalizar Android Auto	26
Usar WebLink	26
Mostrar la pantalla WebLink	26
Finalizar WebLink	26
Teléfono móvil	27
Usar el teléfono móvil	27
Conectar su teléfono móvil	27
Mostrar los Contactos	27
Registro de Favoritos	28
Eliminar de Favoritos	29
Marcar un teléfono	29
Llamadas entrantes	30
Enviar y recibir mensajes de texto	31
Mostrar la pantalla de mensajes	31
Mostrar mensajes	31
Cuando llega un mensaje	31
Crear un mensaje	32

## AV

Funciones de audio	33
Funcionamiento básico	33
Cambiar audio a ON (Encendido)/OFF (Apagado)	33
Archivos de música	34
Estructura de carpetas	35
Especificaciones de los archivos de Música que se pueden reproducir	36
Archivos de video	40
Estructura de carpetas	41
Especificaciones de los archivos de video que se pueden reproducir	42
Radio	43
Escuchar la radio	43
Contenidos de la pantalla	44
Buscar estaciones emisoras con señales potentes	45
Registrar sus estaciones emisoras favoritas	45
Buscar estaciones emisoras de la lista de estaciones	45
iPod/USB	47
Reproducir iPod	47
Cambiar modo de reproducción	48
Contenidos de la pantalla	49
Buscar por lista de categorías	50
Escuchar un archivo de música de un dispositivo de memoria USB	50
Cambiar modo de reproducción	51
Contenidos de la pantalla	52
Buscar por lista de categorías	53

Ver videos de un dispositivo de memoria USB .....	54
Contenidos de la pantalla .....	55
Buscar por lista de carpetas .....	56
Ver imágenes de un dispositivo de memoria USB .....	56
Formatos de imágenes compatibles.....	56
Mostrar imágenes.....	56
Contenidos de la pantalla .....	57
<b>Dispositivos de entrada externos</b> .....	<b>58</b>
Usar audio con Bluetooth .....	58
Conexión a un dispositivo de audio con Bluetooth.....	59
Escuchar a un dispositivo de audio con Bluetooth.....	59
Contenidos de la pantalla .....	59
Cambiar modo de reproducción .....	60
Buscar por lista de reproducción .....	60

## INFORMACIÓN/ CONFIGURACIÓN

<b>INFORMACIÓN</b> .....	<b>61</b>
Cámara .....	61
Ver las imágenes de la cámara .....	61
Reloj .....	62
Ver .....	62
Aire acondicionado .....	62
Ver .....	62
Revisar la información del vehículo .....	64
Mostrar el menú de información del vehículo .....	64

Aeroelectrónica.....	64
Altitud.....	65
Calificación de conducción .....	66
Rendimiento de combustible .....	67
Calificación ecológica .....	68
Presión de las llantas .....	68
Multímetro.....	68
Ver .....	68
Personalizar el multímetro.....	69
Modo de conducción.....	70
Ver .....	70
Mantenimiento .....	70
Ver .....	70
Establecer información de mantenimiento ...	71

## CONFIGURACIÓN .....

<b>Cambiar la configuración</b> .....	<b>73</b>
<b>Configuración para conectar</b> a dispositivos.....	74
Configuración de Bluetooth .....	74
Apple CarPlay/Android Auto/WebLink .....	76
Configuración de Wi-Fi .....	77
<b>Configuración de la pantalla</b> .....	<b>79</b>
Configuración del fondo de pantalla .....	79
Configuración de la cámara.....	80
Modo diurno y nocturno.....	81
Configuración de la pantalla .....	81
Personalización de la pantalla.....	81
<b>Configuración del audio</b> .....	<b>83</b>
Configuración de la radio.....	83
Ajustar la calidad del sonido de audio.....	83
Atenuador/Balance.....	83
Tono.....	83
Tipo de sonido .....	84
Configuración envolvente .....	85

Configuración para las posiciones de escucha .....	85
Volumen compensado por velocidad.....	85
Ajustes del vehículo .....	86
Ajustes del vehículo.....	86
Configuración de la calificación de conducción .....	89
Configuración de notificaciones.....	89
Configuración del cargador inalámbrico.....	90
<b>Configuración del teléfono</b> .....	<b>90</b>
Editar favoritos.....	90
Configuración de contactos .....	91
Configuración de los mensajes de texto.....	91
<b>Configuración del sistema</b> .....	<b>92</b>
Idioma.....	92
Configuración del Reloj .....	92
Restablecimiento de fábrica .....	92
Configurar el volumen del sistema .....	93
Establecer el volumen para la Fuente de audio.....	93
Información del sistema.....	93

## Otros

Solución de problemas .....	95
Si aparece este mensaje.....	95
Si cree que algo no funciona correctamente.....	96

# Introducción

Lo siguiente es lo que necesita saber antes de usar este producto.

---

---

## Antes de usar

---

---

### Descargos de responsabilidad

- Mitsubishi Motors no será responsable de ninguna manera por las pérdidas que resulten de incendios, terremotos, tsunamis, inundaciones u otros desastres naturales; de acciones de terceros; de otros accidentes; ni de condiciones de uso inapropiadas o anormales utilizadas por el cliente, sean tales condiciones deliberadas o involuntarias.
- No habrá indemnización por la alteración o la pérdida de la información almacenada en este producto por parte del cliente o de terceros que derive en el uso inapropiado de este producto, la influencia de la electricidad estática o ruido eléctrico ni al momento de un mal funcionamiento o reparación, o circunstancias similares. Le recomendamos que cree copias de seguridad de la información importante como medida preventiva.
- Parte de la información personal (números de teléfono, etc.) ingresada en este producto puede permanecer en la memoria incluso si se quita el producto. Los clientes son responsables del manejo y la gestión apropiados (incluida la eliminación) de la información personal para proteger la privacidad cuando se entregue este producto a otra persona o se deshaga de él. Mitsubishi Motors no se hará responsable en ningún caso.

- Mitsubishi Motors no será responsable de las pérdidas colaterales (pérdida de ganancias comerciales, alteración o pérdida de datos registrados) que resulten del uso o de la incapacidad de usar este producto.
- Con el fin de mejorar el producto, las especificaciones y la apariencia externa pueden estar sujetas a cambios sin previo aviso. Por consiguiente, aunque el contenido del manual del usuario puede diferir, tenga en cuenta que no es posible realizar devoluciones, reembolsos, cambios o conversiones.
- Este Manual del usuario explica los detalles de varios modelos de vehículos. Según el modelo de vehículo, puede haber funciones descritas, pero no disponibles, o requisitos para productos adquiridos por separado. Gracias por su comprensión.
- Las imágenes y las ilustraciones utilizadas en el Manual del usuario son usadas para brindar explicaciones. Tenga en cuenta que estas pueden variar del producto real.
- Tenga en cuenta que Mitsubishi Motors, incluidos los departamentos de servicios de posventa, no se hará responsable de ninguna pérdida o daño derivado de la alteración o la pérdida almacenada en este producto, incluida la información de registro de clientes.

### Conectividad para teléfonos inteligentes

Con esta tecnología de vinculación a teléfonos inteligentes podrá conectarse y utilizar aplicaciones de terceros en su teléfono inteligente y acceder a mapas, música, mensajería y otros servicios.

Esta tecnología de vinculación a teléfonos inteligentes puede mostrar o proporcionar contenido, datos, información, servicios, software o materiales de aplicaciones de terceros que se ejecutan en su teléfono inteligente.

Existen muchas aplicaciones para teléfonos inteligentes en el mercado que ofrecen acceso a una variedad de servicios y funciones.

- Siempre que utilice aplicaciones, es probable que comparta información personal de su vehículo o de su ubicación con un tercero, y que le dé posible acceso a los datos y a las redes de su coche, lo que podría implicar un riesgo en materia de seguridad. Si decide utilizar una aplicación de teléfono inteligente y conectarla a su vehículo utilizando esta tecnología de vinculación, lo hará bajo su propia responsabilidad. Debe cerciorarse de comprender por completo todas las características y prácticas de datos de cualquier aplicación que decida descargar, conectar a su vehículo y utilizar.

- Mitsubishi Motors no tiene acceso y no procesa ninguna información personal guardada o compartida con una aplicación de terceros. Mitsubishi Motors no tiene control sobre la disponibilidad, el contenido, la seguridad, las políticas de privacidad, las prácticas ni sobre el funcionamiento de cualquier aplicación o servicio de un automóvil o teléfono inteligente conectado de terceros, y no asume ninguna responsabilidad al respecto. Mitsubishi Motors le brinda funciones de conectividad solo para su comodidad, y la incorporación de esta tecnología no implica la aprobación por parte de Mitsubishi Motors de ninguna aplicación o servicio de terceros, ni la asociación con proveedores de aplicaciones de terceros. Le recomendamos encarecidamente que lea los términos y condiciones y las políticas de privacidad de las aplicaciones de terceros que use.

## Aspectos importantes de uso

### Común

- Durante el funcionamiento, asegúrese de que el vehículo no esté estacionado en una cochera ni en otra área cerrada con mala ventilación mientras el motor esté en marcha. Hacerlo puede provocar intoxicación por gas.
- Por cuestiones de seguridad, el conductor no debe utilizar este producto mientras el vehículo está en movimiento. El conductor también debe minimizar, tanto como sea posible, el tiempo que pasa mirando la pantalla. Las distracciones por la pantalla pueden provocar un accidente.
- No suba el volumen hasta el punto en el que no pueda escuchar los sonidos del exterior del vehículo mientras conduce. Conducir sin escuchar los sonidos del exterior del vehículo podría provocar un accidente.
- No desmonte ni modifique el producto. Esto podría causar lesiones, humo o incendio.
- Durante el funcionamiento, asegúrese de que el vehículo esté detenido en un área segura donde se permita detenerse.
- El uso continuo de este producto sin el motor en marcha puede disminuir la batería del vehículo, lo que significa que el motor podría no arrancar. Asegúrese de que el producto se use cuando el motor esté en marcha.
- El siguiente fenómeno es una característica de las pantallas LCD. No indican un mal funcionamiento.
  - Puntos pequeños negros o puntos brillantes (rojo, azul, verde) en la pantalla.
  - El movimiento de la pantalla es lento durante climas fríos.
  - En ocasiones, la pantalla está en negro durante climas calurosos.
  - Los tonos del color y el brillo varían con el ángulo de visión.
- Es una característica de las pantallas LCD que la calidad de la imagen varíe con el ángulo de visión. Cuando use este producto por primera vez, ajuste la calidad de la imagen.
- Si pega una película protectora de LCD comercialmente disponible o algo similar en la pantalla, podría interferir con el funcionamiento del panel táctil.
- Si usa el panel táctil con un objeto punzante (punta de lápiz, uña, etc.), la pantalla se puede rayar y la unidad podría dañarse, lo que provocaría un funcionamiento incorrecto.
- Usar el panel táctil con guantes puede provocar un funcionamiento incorrecto.

## Función de reproducción del iPod/iPhone

- Este producto permite reproducir audio de los dispositivos de iPhone/iPod. Sin embargo, la variación de versiones no permite garantizar dicha reproducción.
- Tenga en cuenta que, dependiendo del modelo o versión del iPhone/iPod, el funcionamiento puede ser diferente.

## Restricciones en el funcionamiento mientras se conduce el vehículo

Por razones de seguridad, algunas operaciones y pantallas se restringen durante la conducción. Detenga el vehículo en un lugar seguro antes de operar el dispositivo.

## Cómo realizar la limpieza

- Si el producto se ensucia, límpiolo suavemente con un paño suave.
- Si la pantalla se ensucia, límpiela con un paño suave y seco como el que sirve para limpiar los cristales. No utilice productos químicos como benceno, diluyente o agentes antiestáticos, ni paños para el polvo con tratamiento químico. Estos productos podrían rayar la pantalla.

## Después de haber reemplazado la batería del coche

Cuando se reemplaza la batería del coche, se borran algunos de los contenidos de la memoria.

## Antena GPS

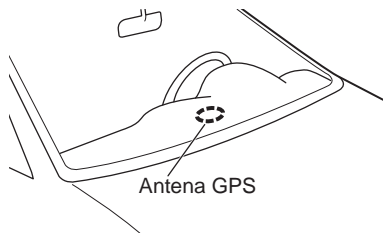

El cálculo de la posición del vehículo y las configuraciones de fecha y hora se realizan al recibir señales de radio débiles de los satélites de GPS con la “Antena GPS”.

### CONSEJO

Si las señales de radio del satélite GPS están bloqueadas, la información de la posición, fecha y hora del vehículo podrían mostrarse incorrectamente, así que observe las siguientes reglas.

- No pegue una película tipo espejo o de parasol que contenga carbono sobre el parabrisas.
- No coloque nada cerca de la antena GPS.
- No use un teléfono móvil, computadora, etc. cerca de la antena GPS.

## Marcas registradas

- Los nombres de producto y otros nombres propios son marcas comerciales o marcas comerciales registradas de sus respectivos propietarios.
- Microsoft, Windows Media y Windows son marcas comerciales registradas de Microsoft Corporation (EE. UU.) y en otros países.
- Es más, aunque no se indique específicamente el símbolo de marca registrada o marca comercial registrada, estas se respetarán en su totalidad.



El logo y la marca denominativa Bluetooth<sup>®</sup> son marcas comerciales registradas de Bluetooth SIG, Inc. y Mitsubishi Electric las utiliza en virtud de un acuerdo de licencia de marca. Otras marcas comerciales y nombres de marcas comerciales que aparecen en este documento son propiedad de sus respectivos propietarios.

### androidauto

Google, Android, Android Auto y otras marcas son marcas comerciales registradas de Google LLC.

- WebLink<sup>®</sup> y WebLink<sup>®</sup> Cast son marcas comerciales registradas de Abalta Technologies, Inc. El contenido y las funciones a las que se acceden a través de WebLink son responsabilidad del proveedor de la aplicación o contenido, por lo que no asumimos responsabilidad alguna. El contenido y los servicios provistos por terceros a los que se acceden a través de WebLink se pueden cambiar o discontinuar sin aviso.
- nanoe<sup>®</sup> y la marca nanoe<sup>®</sup> son marcas comerciales de Panasonic Corporation.





Las frases "Hecho para iPod" y "Hecho para iPhone" significan que un accesorio electrónico se diseñó para conectarse específicamente a un iPod o iPhone y el programador lo ha certificado para cumplir con los estándares de rendimiento de Apple.

Apple, iPhone, iPod, iPod touch, Siri, y Apple CarPlay son marcas comerciales registradas de Apple Inc. registradas en los Estados Unidos o en otros países.

Apple no asumirá ninguna responsabilidad por el rendimiento, la seguridad o la conformidad de este producto con las normas.

\* La reproducción de vídeo y las funciones Genius no son compatibles.

\* iPod e iTunes tienen licencia para la duplicación o reproducción individual de materiales que no poseen derechos de autor, o para la duplicación o reproducción legal de materiales para los que se ha concedido dicho permiso, para uso personal. La ley prohíbe la violación de los derechos de autor.

Es posible utilizar las siguientes versiones de iPhone/iPod con este equipo.

Nombres del modelo de iPhone		Nombres del modelo de iPod
iPhone SE (3era generación)	iPhone XS Max	iPod Touch (7ma generación)
iPhone 13 Pro Max	iPhone XS	
iPhone 13 Pro	iPhone XR	
iPhone 13	iPhone X	
iPhone 13 mini	iPhone 8 Plus	
iPhone 12 Pro Max	iPhone 8	
iPhone 12 Pro	iPhone 7 Plus	
iPhone 12	iPhone 7	
iPhone 12 mini	iPhone SE	
iPhone SE (2da generación)	iPhone 6s Plus	
iPhone 11 Pro Max	iPhone 6s	
iPhone 11 Pro		
iPhone 11		

## Licencia de código abierto

Este producto contiene módulos de software disponibles para su uso bajo licencias de código abierto como la Licencia Pública General de GNU (GPL), la Licencia Pública General Reducida de GNU (LGPL) y la Licencia de Distribución de Software de Berkeley con 3 Cláusulas (Licencia de 3 Cláusulas de BSD).

Para obtener información detallada y el código fuente correspondiente, consulte la siguiente URL.

<https://www.clarion.com/my/en/open-source/mitsubishi/2023/index.html>

## Aspectos importantes sobre la seguridad del cliente

Este producto contiene una serie de indicaciones gráficas y secciones relacionadas con el manejo del dispositivo para que pueda utilizarlo de forma correcta y segura, así como para evitar lesiones personales, daños materiales o a otros usuarios.

### **⚠️ ADVERTENCIA**

Indica detalles de manejo del producto que, de ser ignorados podrían ocasionar la muerte o lesiones graves.

### **⚠️ PRECAUCIÓN**

Indica detalles que, de ser ignorados, podrían ocasionar daños físicos o lesiones personales.

### **⚠️ ADVERTENCIA**

- El conductor no debe prestarle demasiada atención a las imágenes que aparecen en la pantalla mientras conduce. Esto puede evitar que el conductor mire hacia el frente y provocar un accidente.
- El conductor no debe realizar operaciones complicadas mientras conduce. La realización de operaciones complicadas durante la conducción puede impedir que el conductor mire hacia el frente y provocar un accidente. Por lo tanto, detenga el vehículo en un lugar seguro antes de realizar dichas operaciones.
- No utilice el equipo cuando no funcione correctamente, por ejemplo, cuando la pantalla no se encienda o no se escuche sonido alguno. Esto podría provocar un accidente, un incendio o una descarga eléctrica.
- Asegúrese de que no entre agua ni otros objetos extraños en el producto. Esto podría provocar la aparición de humo, un incendio, una descarga eléctrica o una avería.
- En caso de que se produzcan anomalías después de que haya entrado agua u objetos extraños en el producto, lo que provoca humo u olores extraños, deje de usar el producto inmediatamente y consulte a un distribuidor Mitsubishi. Seguir usando el producto podría provocar un accidente, un incendio o una descarga eléctrica.

### **⚠️ ADVERTENCIA**

- **No desmonte ni modifique el producto.** Esto podría provocar una avería, un incendio o una descarga eléctrica.
- Durante una tormenta eléctrica, no toque la antena ni el panel delantero. Esto podría provocar una descarga eléctrica como consecuencia de un rayo.

### **⚠️ PRECAUCIÓN**

- No suba el volumen hasta el punto en el que no pueda escuchar los sonidos del exterior del vehículo mientras conduce. Conducir sin escuchar los sonidos del exterior del vehículo podría provocar un accidente.

## Cómo leer este manual

La anotación utilizada en este manual y lo que significa es la siguiente.

### NOTA

Indica información adicional sobre el contenido de la explicación.

### CONSEJO

Indica información que lo ayudará a usar el producto de manera útil.

### Equipamiento por tipo

Indica un equipo que es diferente según el modelo y la gama del vehículo.

→ "Título" (P000) ○ (→ P000)

Indica la página para consultar. Contiene explicaciones relevantes, etc.

### Tecla [○○○]

Muestra una tecla de operación en el panel.

### [○○○]

Indica botones y elementos que se muestran en la pantalla.

## Sobre las pantallas en este manual

- Las pantallas y botones que se muestran en este manual son para vehículos con mando de accionamiento situado a la izquierda equipados con Smartphone-link Display Audio de 12.3 pulgadas. La apariencia de las pantallas y los botones pueden cambiar con respecto a vehículos con mando de accionamiento situado a la derecha o Smartphone-link Display Audio de 8 pulgadas.

# Funcionamiento básico

## Este producto

### Panel de unidad principal

Esto proporciona los nombres de cada sección del panel de unidad principal y describe sus funciones.

Modelo de 12.3 pulgadas

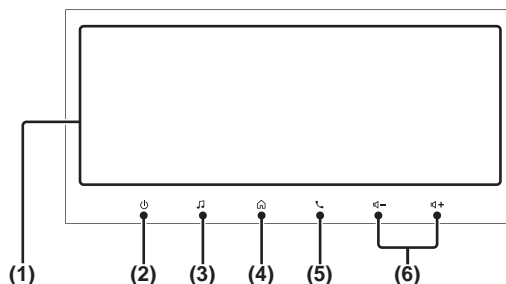

#### (1) Pantalla

La mayoría de las operaciones se pueden realizar al pulsar los botones de la pantalla. → "Funcionamiento" (P13)

#### (2) Tecla

Enciende o apaga la función de audio.

→ "Interruptor de ENCENDIDO/  
APAGADO del audio" (P33)

Cuando se mantiene apretado, la pantalla de visualización está APAGADA. Mantenga la tecla apretada para mostrar la pantalla nuevamente. → "Apagar la pantalla de visualización" (P12)

#### (3) Tecla

Muestra la pantalla de reproducción de archivos multimedia.

Si se muestra la pantalla de reproducción multimedia, se mostrará el menú de Fuente de audio. → "Menú de Fuente de audio" (P21)

#### (4) Tecla

Muestra la pantalla de inicio.

#### (5) Tecla

Se puede usar la función del teléfono.

Si no hay ningún dispositivo Bluetooth registrado, aparecerá una pantalla que le pedirá que registre un dispositivo. → "Registrar un dispositivo Bluetooth" (P74)

#### (6) Tecla

Se pueden ajustar las opciones de volumen del audio y teléfono. Ajuste el volumen por separado al presionar la tecla apropiada durante cada tipo de salida de audio. → "Ajustar volumen" (P12)

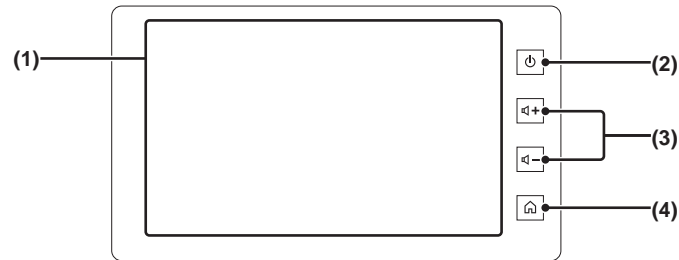

**(1) Pantalla**

La mayoría de las operaciones se pueden realizar al pulsar los botones de la pantalla. → *“Funcionamiento” (P13)*

**(2)  Tecla**

ENCIENDE o APAGA la función de audio. → *“Interruptor de ENCENDIDO/ APAGADO del audio” (P33)*

Cuando se mantiene apretado, la pantalla de visualización está APAGADA. Mantenga la tecla apretada para mostrar la pantalla nuevamente. → *“Apagar la pantalla de visualización” (P12)*

**(3) ,  Tecla**

Se pueden ajustar las opciones de volumen del audio y teléfono. Ajuste el volumen por separado al presionar la tecla apropiada durante cada tipo de salida de audio. → *“Ajustar volumen” (P12)*

**(4)  Tecla**

Muestra la pantalla de INICIO.

## Comenzar

Inicio del sistema.

### 1. Para vehículos con transmisión manual, ponga el modo de funcionamiento en ACC (Accesorios) o en ON (Encendido)

### 2. Después de revisar el mensaje, pulse [Aceptar]



Alterna la visualización a la pantalla de función utilizada más recientemente como la pantalla de audio.

#### CONSEJO

- Según las especificaciones, la pantalla puede cambiarse después de un tiempo, incluso si no pulsa [Aceptar].
- El idioma que se muestra en la pantalla se puede cambiar al pulsar [Cambiar idioma].

## Ajustar volumen

Ajusta el volumen del audio, el volumen del timbre y el volumen de llamada.

Los casos de ajuste del volumen durante la reproducción de audio se describen abajo.

### 1. Durante la reproducción de audio, presione la tecla

Disminuye el volumen de audio.

### 2. Presione la tecla

Aumenta el volumen de audio.

#### CONSEJO

- Es posible ajustar el volumen dentro de los siguientes rangos.  
Audio: 0 a 45  
Teléfono (Llamada entrante): 0 a 45
- Se muestra una barra de volumen mientras se ajusta el volumen. Se puede subir o bajar el volumen al pulsar o , o al deslizar el botón. Pulse para bajar el volumen a 0.



## Apagar la pantalla de visualización

La pantalla de visualización está apagada. La voz sigue reproduciéndose como antes.

#### NOTA

- Si coloca la palanca del selector en posición "R" (REVERSA), la pantalla se cambiará automáticamente para mostrar las imágenes capturadas por la cámara, incluso si la pantalla está APAGADA (negra). Si cambia la palanca del selector de "R" (REVERSA) a la otra posición, la pantalla se APAGARÁ nuevamente (negra).
- Cuando se muestra la imagen de la cámara de visión trasera, la pantalla no se puede apagar, aunque se mantenga apretada la tecla .

### 1. Mantenga apretada la tecla



La pantalla de visualización está APAGADA. Para iniciar la pantalla de visualización nuevamente, mantenga apretada la tecla .

#### CONSEJO

- La pantalla también se puede restaurar al presionar otra tecla, como la tecla .

## Funcionamiento

Este sistema utiliza un panel táctil múltiple, que permite realizar operaciones al tocar directamente la pantalla.

### **PRECAUCIÓN**

- Para evitar que la superficie de la pantalla se raye, tóquela con cuidado y límpiela con un paño suave.
- Si la pantalla se ensucia, límpiela con un paño suave y seco como el que sirve para limpiar los cristales.

### Pulse

Se utiliza para operaciones de "Aceptar", etc.

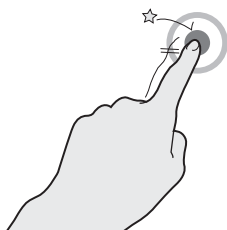

Toque la pantalla suavemente durante un instante.

### Pulsación prolongada

Es posible utilizarla para diversas operaciones, como el avance rápido o el retroceso.

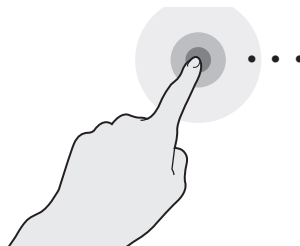

Mantenga el dedo en la pantalla hasta que complete la acción que desee.

### Desplazar

Se usa para desplazarse rápidamente entre elementos como las listas.

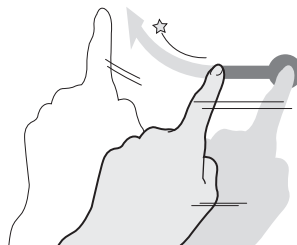

Deje el dedo en la pantalla, luego muévelo y suéltelo rápidamente haciendo un movimiento de arrastre.

### Deslizar

La acción deslizante del dedo permite desplazarse por la pantalla en sincronía con los movimientos del dedo.

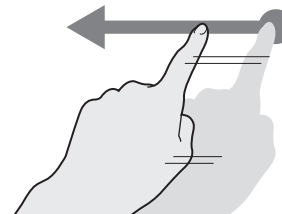

Toque y deslice la pantalla con el dedo.

### Pellizcar para reducir <sup>\*1</sup>

Se usa para ampliar la pantalla y obtener una visualización más grande.

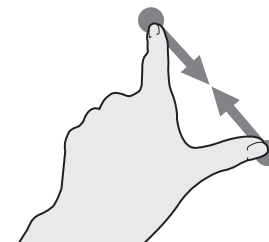

Ubique dos dedos sobre la pantalla y acérquelos mientras continúa tocando la pantalla.

*Continúa en la siguiente página*

Pellizcar para ampliar <sup>\*1</sup>  
Se usa para ampliar la pantalla.

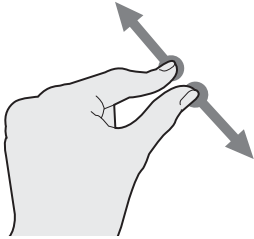

Ubique dos dedos sobre la pantalla y aléjelos mientras continúa tocando la pantalla.

\*1) Solo se puede usar con la función de conexión del teléfono inteligente.

## Buscar elementos de una lista

Dé un golpecito o deslice en la lista.

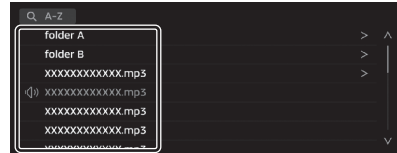

Pulse directamente sobre el elemento que está buscando una vez que aparezca.



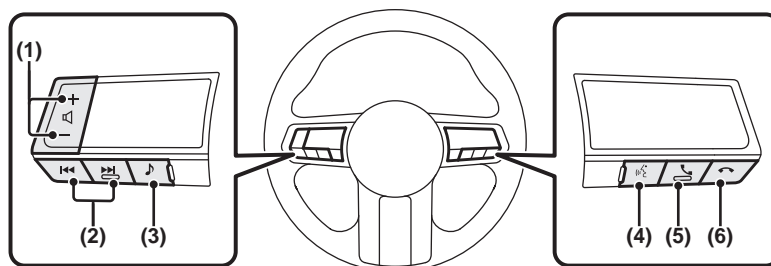

- (1) **Tecla**  
Es posible ajustar el volumen.
- (2) **Tecla**  
Se puede seleccionar la canción o estación emisora anterior/siguiente. Mantenga apretada la tecla correspondiente para avanzar o retroceder rápidamente una pista.
- (3) **Tecla**  
La fuente de audio se cambiará cada vez que pulse esta tecla. Si se mantiene apretada esta tecla mientras el audio está APAGADO, el audio se ENCENDERÁ.
- (4) **Tecla**  
Si se mantiene apretada esta tecla mientras se usa Apple CarPlay, se activará Siri. Si se mantiene apretada mientras se usa Android Auto se activará el reconocimiento de voz de Android Auto. Si se mantiene apretada mientras Siri o el reconocimiento de voz de Android Auto están activados cerrará la función. Cuando este producto está conectado a un teléfono inteligente, al presionar y mantener apretada esta tecla colocará al producto en modo de espera de acoplamiento Bluetooth.
- (5) **Tecla**  
Muestra la pantalla del teléfono. → “Ver la pantalla del teléfono” (P28)  
Al presionar la tecla, se puede aceptar una llamada entrante.
- (6) **Tecla**  
Cuelga el teléfono durante una llamada. Si se presiona durante una llamada entrante, la llamada se rechaza.

## Cómo ingresar caracteres

En esta sección se describen los elementos del menú para ingresar caracteres mediante el teclado.

### Teclado para ingresar caracteres

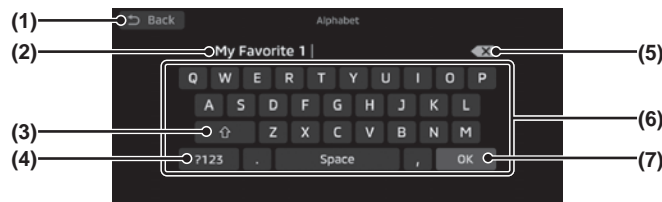

(1) **[Atrás]**

Regresa a la pantalla anterior.

(2) **Sección de visualización de ingreso de caracteres**

Muestra los caracteres ingresados.

(3)

Un solo toque cambia las letras que aparecen en el teclado para ingresar caracteres de mayúsculas a minúsculas y viceversa.

(4) **[?123]**

Muestra un teclado para ingresar números y símbolos.

(5)

Elimina un carácter entre los caracteres que se están ingresando.

(6) **Teclado de entrada**

Consta de teclas para introducir los caracteres visualizados.

(7) **[OK]**

Al pulsar esta tecla se confirman todos los caracteres ingresados y se cierra el modo de ingreso de caracteres.

#### CONSEJO

- Según la función y el tipo de caracteres, es posible que algunos botones no se muestren y que algunos se sustituyan por otros. Para obtener más información, lea la explicación de cada función.

### Tipos de caracteres que pueden ingresarse

El teclado de entrada permite escribir varios caracteres.

Durante el funcionamiento de las funciones se visualiza la entrada de caracteres cuando es necesario.

Sin embargo, hay algunas funciones que limitan los caracteres que se pueden escribir.

### Teclado para escribir números

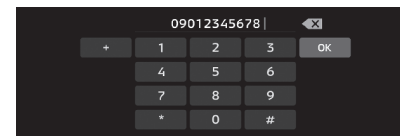

## Pantalla de INICIO

Descripción de la pantalla INICIO que aparece cuando se pulsa la tecla .



### (1) Widgets

Unidades en la pantalla que organizan las secciones de visualización y funcionamiento para cada función. Se puede alternar entre las widgets al deslizar la pantalla de manera horizontal. Se puede alternar entre las widgets con la pantalla completa o la pantalla dividida. → *“Visualización de widget” (P18)*

Consulte *“Personalizar la pantalla de INICIO” (P81)* para obtener más información sobre las widgets que se pueden mostrar. Presione y mantenga apretado el título de la widget para mostrar pantalla de Inicio de Personalización de la Widget.

### (2) Reloj

Muestra la hora actual con el sistema de horario de 24 horas y de 12 horas. Pulse para mostrar la pantalla de Fecha y Reloj → *“Configuración del reloj” (P92)*

### (3) Ícono

Los iconos muestran estados como el correo electrónico entrante, la conectividad Bluetooth, la carga de batería del teléfono móvil y la fuerza de la señal.

### (4) Selector

Las pantallas de las funciones principales se pueden mostrar directamente desde cada una de sus teclas.

### (5) Pie de página



Puede seleccionar funciones en cada pantalla como audio y teléfono.

#### CONSEJO

- El fondo de pantalla se puede configurar según las imágenes que elija. → *“Configuración del fondo de pantalla” (P79)*







### Tipos de teclas selectoras

En esta sección se explican las teclas selectoras.

	Muestra la información del vehículo. → <i>“Aeroelectrónica” (P64)</i>
	Muestra el multímetro. → <i>“Multímetro” (P68)</i>

*Continúa en la siguiente página*

	<p>Muestra la pantalla de la función de conexión del teléfono inteligente cuando se conecta a un teléfono inteligente mediante una aplicación como Apple CarPlay, Android Auto, o WebLink. → <i>“Acerca de las aplicaciones” (P23)</i></p> <p>Cuando este producto esté ligado a un teléfono inteligente, el ícono cambiará a Apple CarPlay, Android Auto, o WebLink.</p>
	<p>Muestra la pantalla de Todo el menú. → <i>“Todo el menú” (P19)</i></p>
 *1	<p>Permite la configuración de carga inalámbrica. → <i>“Configuración de carga inalámbrica” (P90)</i></p> <p>El ícono de la pantalla cambia según el estado de carga.</p> <p>: Comienza la carga, cargando</p> <p>: Carga completa</p> <p>: Material extraño de metal detectado, Alta temperatura detectada, Error</p> <p>: En espera</p> <p>: No se puede cargar, Cuando el cargador inalámbrico está APAGADO</p>

	<p>Muestra la pantalla Mis dispositivos.</p> <p>Puede realizar acciones como configurar el teléfono móvil para que se conecte mediante Bluetooth. → <i>“Configuración de Bluetooth” (P74)</i></p> <p>Puede realizar acciones como las configuraciones para usar la función de conexión del teléfono inteligente. → <i>“Apple CarPlay/Android Auto/WebLink”(P76)</i></p>
	<p>Permite acceder a varias configuraciones del dispositivo. → <i>“Cambiar la configuración” (P73)</i></p>
 *1	<p>Permite ajustar la calidad del sonido. → <i>“Ajustar la calidad del sonido de audio” (P83)</i></p>
	<p>Muestra la pantalla de audio.</p> <p>Si se muestra la pantalla de audio, se mostrará el menú de Fuente de audio. → <i>“Menú de Fuente de audio” (P21)</i></p>
	<p>Muestra la pantalla del teléfono. → <i>“Ver la pantalla del teléfono” (P28)</i></p>
	<p>Es posible cambiar la configuración de la pantalla. → <i>“Configuración de la pantalla” (P81)</i></p>

\*1) Equipamiento por tipo.

#### CONSEJO

- Los botones que se muestran en el selector se pueden cambiar con las opciones para Personalizar la pantalla. → *“Personalizar el selector” (P82)*

## Visualización de la widget

Para el modelo de 12.3 pulgadas, el formato se puede ajustar a una vista de pantalla completa, una vista dividida en 2 (1:2 ancho) o una vista dividida en 3.

Para el modelo de 8 pulgadas, el formato se puede ajustar a una vista de pantalla completa, una vista dividida en 2.

Pulse el título de la widget para cambiar de una vista dividida en 3 a una vista dividida en 2<sup>\*1</sup>, o de una vista dividida en 2 a la visualización de pantalla completa.

Presione la tecla  para cambiar de una vista de pantalla completa a una vista dividida en 2 o, de una vista dividida en 2 a una vista dividida en 3<sup>\*1</sup>.

\*1) Modelo de 12.3 pulgadas únicamente.

## Todo el menú

Descripción de Todo el menú que se muestra cuando se pulsa  en el selector.

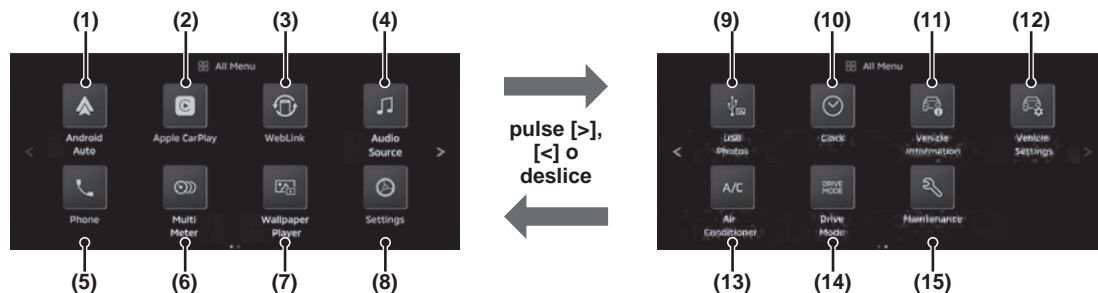

- (1) **[Android Auto]**<sup>1</sup>  
Muestra la pantalla Android Auto.  
→ “Usar Android Auto” (P25)
- (2) **[Apple CarPlay]**<sup>1</sup>  
Muestra la pantalla de Apple CarPlay.  
→ “Usar Apple CarPlay” (P24)
- (3) **[WebLink]**<sup>1</sup>  
Muestra la pantalla de WebLink.  
→ “Usar WebLink” (P26)
- (4) **[Fuente de audio]**  
Seleccionar una fuente de audio.  
→ “Menú de fuente de audio” (P21)
- (5) **[Teléfono]**  
El sistema de manos libres se activa cuando el teléfono móvil está conectado al producto mediante Bluetooth. → “Usar teléfono móvil” (P27)
- (6) **[Multímetro]**  
Muestra el multímetro. → “Multímetro” (P68)
- (7) **[Reproductor de fondos de pantalla]**  
Muestra la pantalla del Reproductor de fondos de pantalla. → “Configuración del fondo de pantalla” (P79)
- (8) **[Configuración]**  
Permite acceder a varias configuraciones del dispositivo. → “Cambiar la configuración” (P73)
- (9) **[Fotos USB]**  
Muestra archivos de imágenes almacenados en un dispositivo de memoria USB. → “Ver imágenes de un dispositivo de memoria USB” (P56)
- (10) **[Reloj]**  
Muestra un reloj gráfico. → “[Reloj]” (P62)
- (11) **[Información del vehículo]**  
Muestra la información del vehículo. → “Aeroelectrónica” (P64)
- (12) **[Ajustes del vehículo]**  
Muestra una pantalla para realizar la configuración del vehículo. → “Ajustes del vehículo” (P86)

Continúa en la siguiente página

Cómo ingresar caracteres 19

**(13) [Aire Acondicionado]**

Muestra la información del aire acondicionado.

→ *"Aire Acondicionado"* (P62)

**(14) [Modo de conducción]** \*2

Muestra la pantalla Modo de conducción.

→ *"Modo de conducción"* (P70)

**(15) [Mantenimiento]**

Muestra la pantalla de Mantenimiento.

→ *"Mantenimiento"* (P70)

\*1) Se puede seleccionar cuando un teléfono inteligente está conectado a este producto y está activado Android Auto, Apple CarPlay o WebLink.

\*2) Equipamiento por tipo.

## Menú de Fuente de audio

Descripción del menú de Fuente de audio que se muestra cuando se presiona [Fuente de audio] en la pantalla de Todo el menú o cuando se presiona [Fuente]  en la pantalla de audio.

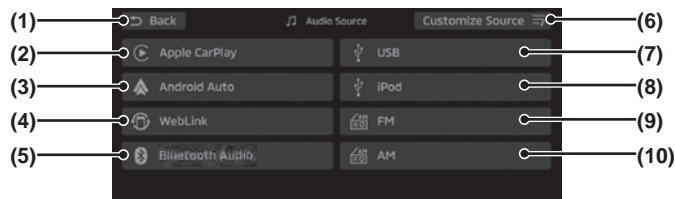

### (1) [Atrás]

Regresa a la pantalla anterior.

### (2) [Apple CarPlay] <sup>\*1</sup>

Muestra la pantalla de Apple CarPlay.  
→ "Usar Apple CarPlay" (P24)

### (3) [Android Auto] <sup>\*1</sup>

Muestra la pantalla Android Auto.  
→ "Usar Android Auto" (P25)

### (4) [WebLink] <sup>\*1</sup>

Muestra la pantalla de WebLink.  
→ "Usar WebLink" (P26)

### (5) [Audio Bluetooth]

Muestra la pantalla de información de reproducción del audio con Bluetooth.  
→ "Escuchar dispositivo de audio con capacidad Bluetooth" (P59)

### (6) [Personalizar fuente]

Permite personalizar el pie de página de la pantalla de audio. → "Personalizar el pie de página de la pantalla de audio" (P22)

### (7) [USB]

Muestra la pantalla de información de audio USB o reproducción de video USB.  
→ "Escuchar un archivo de música de la memoria USB" (P50)  
→ "Ver videos de la memoria USB" (P54)

### (8) [iPod]

Muestra la pantalla de información de reproducción de audio del iPod.  
→ "Reproducir iPod" (P47)

### (9) [FM]

Muestra la pantalla de información de transmisión de radio FM.  
→ "Escuchar la radio" (P43)

### (10) [AM]

Muestra la pantalla de información de transmisión de radio AM.  
→ "Escuchar la radio" (P43)

<sup>\*1</sup> Se puede seleccionar cuando un teléfono inteligente está conectado a este producto y está activado Android Auto, Apple CarPlay o WebLink.

## Personalizar el Pie de página de la pantalla de audio

Puede cambiar el orden de las teclas que se muestran en el pie de página de la pantalla de audio.

### 1. Pulse [Personalizar fuentes]

Se muestra la pantalla de Personalizar fuente.

### 2. Pulse cada elemento según el orden en el que desea organizarlo en el pie de la pantalla

Para volver los elementos al orden original, pulse [Restablecer] .

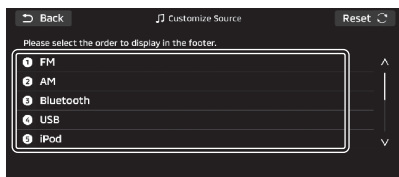

Se cambiará el orden de las teclas que se muestran en el pie de página.



# Apps

## Acerca de las aplicaciones

Es posible usar Apple CarPlay o Android Auto al conectar un teléfono inteligente compatible con Apple CarPlay o Android Auto a este producto.

Se pueden usar aplicaciones compatibles al conectar un teléfono inteligente compatible con WebLink a este producto.

Puede cambiar entre usar Android Auto y WebLink con un teléfono inteligente Android. Puede cambiar entre usar Apple CarPlay y WebLink con un iPhone. Consulte *“Activar/Desactivar un dispositivo” (P76)* para saber cómo cambiar aplicaciones.

### **PRECAUCIÓN**

- Nunca sostenga un teléfono inteligente iPhone o Android en la mano mientras conduce, ya que esto es peligroso.
- Para evitar el robo o el mal funcionamiento debido a las altas temperaturas, no deje el teléfono inteligente iPhone o Android en su vehículo.
- No se indemnizará por la pérdida de datos de ningún teléfono inteligente iPhone o Android mientras el teléfono inteligente iPhone o Android se encuentre conectado al producto.  
Según cómo se manejen los dispositivos, los archivos de sonido podrían dañarse o perderse; por lo tanto, se recomienda hacer una copia de seguridad de los datos.

### **NOTA**

- Consulte el manual del usuario del vehículo para obtener información sobre cómo conectar un teléfono inteligente iPhone o Android.
- Utilice esta función cuando el teléfono inteligente iPhone o Android esté conectado al producto.
- No es posible acceder al sistema de manos libres mientras se utiliza Apple CarPlay. (Se puede utilizar la función Apple CarPlay del teléfono inteligente)
- Es posible que el uso de Apple CarPlay, Android Auto o WebLink esté restringido durante la conducción.
- Es posible que el uso de Apple CarPlay, Android Auto o WebLink esté restringido según el estado de su teléfono inteligente, incluidos los casos de mala recepción.
- Si el teléfono inteligente Android o iPhone tiene una carga alta (como al calentarse) la velocidad de funcionamiento de Android Auto, Apple CarPlay o WebLink puede disminuir. Puede recuperar la velocidad de operación al reiniciar el teléfono inteligente Android o iPhone.
- Al usar Android Auto, Apple CarPlay o WebLink puede necesitar instalar la aplicación según el modelo del teléfono inteligente Android o iPhone.
- Según el modelo del teléfono inteligente, Apple CarPlay, Android Auto y WebLink pueden no estar disponibles.

## Acerca de la conexión del teléfono inteligente

Los siguientes métodos de conexión están disponibles al conectar un teléfono inteligente a través de Apple CarPlay, Android Auto o WebLink.

- USB
- Wi-Fi <sup>\*1</sup>

\*1) Modelo de 12.3 pulgadas únicamente.

### **CONSEJO**

- Consulte *“Apple CarPlay/Android Auto/WebLink” (P76)* para saber cómo conectarse al usar la función de conexión del teléfono inteligente.

## Cómo conectar el dispositivo con su teléfono inteligente

La primera vez que conecte un teléfono inteligente compatible con Apple CarPlay, Android Auto o WebLink se mostrará un mensaje que lo dirigirá a seleccionar una configuración de conexión.

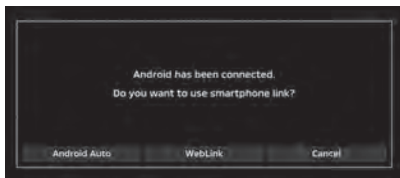

Pulse cualquiera de las opciones de conexión.

[Apple CarPlay]	Conectar un teléfono inteligente a través de Apple CarPlay.
[Android Auto]	Conectar un teléfono inteligente a través de Android Auto.
[WebLink]	Conectar un teléfono inteligente a través de WebLink.
[Cancelar]	Cancelar la conexión del teléfono inteligente.

### CONSEJO

- Se puede cambiar la configuración desde *“Activar/desactivar un dispositivo” (P76)*.
- Cualquiera sea la configuración de conexión seleccionada, la información del teléfono inteligente conectado se registra en la pantalla Mis dispositivos. → *“Apple CarPlay/Android Auto/WebLink” (P76)*

## Usar Apple CarPlay

Es posible usar Apple CarPlay al conectar un iPhone compatible con Apple CarPlay al producto.

### NOTA

- Es posible que el servicio Apple CarPlay no esté disponible en algunas áreas. Visite el siguiente sitio web para obtener la información más reciente sobre las áreas disponibles.  
<https://www.apple.com/ios/feature-availability/#applecarplay-applecarplay>
- Visite el sitio web oficial de Apple CarPlay para obtener información sobre Apple CarPlay y las aplicaciones disponibles.
- Para poder utilizar Apple CarPlay, es necesario contar con un iPhone 5s o versiones posteriores.
- Debe activarse con anticipación a través de *“Activar/Desactivar un dispositivo” (P76)*.
- Incluso si *“Activar/Desactivar un dispositivo” (P76)* está activado en la configuración para este producto, Apple CarPlay no se puede usar si está desactivado en el iPhone. Para utilizar Apple CarPlay, active la configuración del iPhone.
- Desbloquee su iPhone para utilizar Apple CarPlay.
- Apple CarPlay es una aplicación de Apple Inc. y es posible que se modifique o interrumpa cualquiera de sus funciones sin previo aviso.

## Mostrar la pantalla de Apple CarPlay

### 1. Mostrar Todo el menú (→ P19)

### 2. Pulse [Apple CarPlay]



Muestra la pantalla de INICIO de Apple CarPlay.

### CONSEJO

- Pulse el ícono “MITSUBISHI” en la lista de aplicaciones para mostrar la pantalla de INICIO.

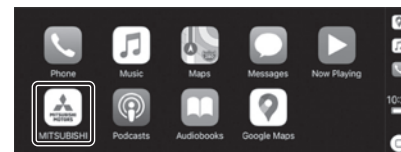

## Usar el reconocimiento de voz de Apple CarPlay (Siri)

### Iniciar Siri

#### 1. Cuando conecta un teléfono inteligente a través de Apple CarPlay, presione la tecla en el control remoto de la dirección

Se inicia Siri.

#### 2. Hable

### Cerrar Siri

#### 1. Presione la tecla en el control remoto de la dirección



Finaliza Siri y muestra la pantalla de inicio de Apple CarPlay.

#### CONSEJO

- Siri también puede detenerse al pulsar [Exit] en la pantalla.

## Finalizar Apple CarPlay

Para detener Apple CarPlay, pulse el ícono conectado (azul) de Apple CarPlay  en la pantalla Mis dispositivos para desconectarlo. → "Habilitar o deshabilitar un dispositivo" (P76)

Dado que algunas funciones del producto estarán restringidas mientras utiliza Apple CarPlay, asegúrese de finalizar Apple CarPlay cuando no esté en uso.

## Usar Android Auto™

Puede usar Android Auto cuando un teléfono inteligente Android compatible con Android Auto esté conectado al producto.

#### NOTA

- Es posible que el servicio Android Auto no esté disponible en algunas áreas. Visite el siguiente sitio web para obtener la información más reciente sobre las áreas disponibles.  
<https://www.android.com/auto/>
- Al usar Android 9 o una versión anterior, instale la aplicación Android Auto en el teléfono inteligente.
- Visite el sitio web oficial de Android Auto para obtener información sobre Android Auto y las aplicaciones disponibles.
- Para poder utilizar Android Auto, es necesario contar con una versión de teléfono inteligente Android con Android 5.0 o posterior.
- Al momento de iniciar un teléfono inteligente Android, es necesario aceptar los contenidos mostrados en el teléfono inteligente. La operación debe realizarse mientras el vehículo está parado.
- Debe activarse con anticipación a través de "Activar/Desactivar un dispositivo" (P76).
- Android Auto es una aplicación de Google, y es posible que se modifique o interrumpa cualquiera de sus funciones sin previo aviso.

## Mostrar la pantalla de Android Auto

### 1. Mostrar Todo el menú (→ P19)

### 2. Pulse [Android Auto]



Muestra la pantalla de INICIO de Android Auto.

#### CONSEJO

- Pulse el ícono "Mitsubishi" en la lista de aplicaciones para mostrar la pantalla de INICIO.

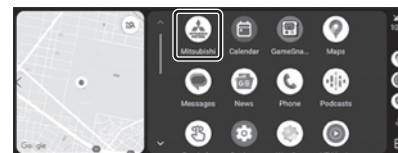

## Usar el reconocimiento de voz de Android Auto

Iniciar el reconocimiento de voz

### 1. Cuando conecta un teléfono inteligente a través de Android Auto, presione la tecla en el control remoto de la dirección

Se inicia el reconocimiento de voz.

### 2. Hable

Finalizar el reconocimiento de voz

### 1. Presione la tecla en el control remoto de la dirección



Finalizar el reconocimiento de voz.

#### CONSEJO

- El reconocimiento de voz también puede detenerse al pulsar [Salir] en la pantalla.

## Finalizar Android Auto

Para detener Android Auto, pulse el ícono conectado (azul) de Android Auto  en la pantalla Mis dispositivos para desconectarlo. → *"Habilitar o deshabilitar un dispositivo"* (P76)  
Dado que algunas funciones del producto estarán restringidas mientras utiliza Android Auto, asegúrese de finalizar Android Auto cuando no esté en uso.

## 26 Usar WebLink

## Usar WebLink

WebLink es una plataforma para vincular un teléfono móvil con una pantalla interna del vehículo y usar aplicaciones compatibles. Se puede usar WebLink al conectar un teléfono inteligente compatible con WebLink a este producto.

#### NOTA

- Es posible que el servicio WebLink no esté disponible en algunas áreas. Visite el siguiente sitio web para obtener la información más reciente sobre las áreas disponibles. <https://helloweblink.com/>
- Se requiere un iPhone equipado con iOS 15.0 o posterior, o un teléfono inteligente Android equipado con Android 9.0 o posterior para usar WebLink.
- Es necesario instalar con anticipación la última versión de la aplicación "WebLink Host" en el iPhone o el teléfono inteligente Android.
- Si WebLink no se inicia con la aplicación "WebLink Host" ya instalada, asegúrese de tener la última versión de la aplicación "WebLink Host".
- Debe activarse con anticipación a través de *"Habilitar/Deshabilitar un dispositivo"* (P76).
- WebLink es una aplicación de Apple Inc. y es posible que se modifiquen o interrumpan cualquiera de sus funciones sin previo aviso.
- Al usar la función WebLink Cast, es necesario dar el permiso de acceso cuando aparece el mensaje de confirmación. Dé el permiso de acceso desde su teléfono inteligente cuando el vehículo esté detenido. Sin embargo, puede dar el permiso de acceso de este producto mientras su teléfono inteligente esté bloqueado. No puede realizar la operación desde su teléfono inteligente mientras está conduciendo. Compruebe el mensaje que se muestra en este producto.

#### NOTA

- Para conectar la salida de audio de este producto a través de la función WebLink Cast, debe conectar su teléfono inteligente a este producto mediante Bluetooth. → *"Apple CarPlay/Android Auto/WebLink"* (P76)
- Para cambiar a Apple CarPlay después de usar WebLink Cast, detenga la "Transmisión" antes de cambiar.

## Mostrar la pantalla WebLink

1. Mostrar Todo el menú (→ P19)
2. Pulse [WebLink]



Muestra la pantalla de INICIO de WebLink.



## Finalizar WebLink

Para detener WebLink, pulse el ícono conectado (azul) de WebLink  en la pantalla Mis dispositivos para desconectarlo. → *"Habilitar/Deshabilitar un dispositivo"* (P76)

# Teléfono móvil

## Usar el teléfono móvil

Conectar su teléfono móvil a este producto con Bluetooth le permite usar la función del sistema de manos libres.

### ⚠️ ADVERTENCIA

- El conductor no debe tener el teléfono móvil en la mano mientras conduce.
- No deje su teléfono móvil en el vehículo. Si su teléfono móvil se cae al piso al detenerse o al girar, puede atascarse bajo el pedal del freno y dificultar la conducción, o provocar un accidente.
- Detenga el vehículo en un lugar seguro, luego utilice este producto.

## Conectar su teléfono móvil

Este producto y su teléfono móvil usan la función Bluetooth para conectarse. Para obtener más información sobre cómo conectarse, lea “*Configuración de Bluetooth*” (P74).

Los siguientes métodos operativos describen situaciones posteriores a la conexión. Para poder utilizar los contactos y el historial, el ajuste “*Descarga automática*” (P91) debe estar en “ON” (Encendido).

### NOTA

- Esto requiere un teléfono móvil que pueda conectarse a Bluetooth.
- Cancela funciones como el “bloqueo de marcación” del teléfono móvil y la conexión en la pantalla de espera.
- El sistema de manos libres no está disponible para aplicaciones de llamadas de voz en teléfonos móviles.
- Algunos dispositivos no se pueden conectar.
- Para obtener más información sobre cómo utilizar su teléfono móvil, lea el manual del usuario de su teléfono móvil.
- Es posible que en algunos tipos de teléfonos móviles no se pueda transferir datos de manera normal.

## Mostrar los Contactos

Muestra los contactos sincronizados con el producto desde el teléfono móvil. Para poder ver los contactos, el ajuste “*Descarga automática*” (P91) debe estar en “ON” (Encendido).

### 1. Presione la tecla



O pulse  en el selector

### 2. Pulse [Contactos] (si este elemento no se muestra, pulse [Todos] primero.)



Se mostrará la pantalla de contactos.

### NOTA

- Los contactos únicamente se muestran cuando el teléfono está conectado al producto.
- Se pueden mostrar hasta 1,000 contactos.
- No es posible registrar, editar ni borrar números de contacto al utilizar el producto.
- Puede buscar entre sus contactos al pulsar [A-Z] .
- Pulse un contacto para mostrar la pantalla de información detallada.
- Si se conectan varios teléfonos móviles a este producto, toque [{Nombre del dispositivo}]  para cambiar al teléfono móvil deseado y mostrar los contactos.

## Registro de Favoritos

Puede registrar los números de teléfono que utiliza con frecuencia desde sus contactos e historial de llamadas.

Para poder utilizar los contactos y el historial, el ajuste “*Descarga automática*” (P91) debe estar en “ON” (Encendido).

### NOTA

- Es posible registrar hasta 40 elementos en Favoritos.

Ver la pantalla del teléfono

### 1. Presione la tecla

O pulse  en el selector

Se mostrará la pantalla del teléfono.

### NOTA

- Si se conectan varios teléfonos móviles a este producto, toque *[[Nombre del dispositivo]]*  para cambiar al teléfono móvil deseado y mostrar los favoritos.

Registrarse desde Contactos

### 1. Ver la pantalla del teléfono

→ “*Ver la pantalla del teléfono*” (P28)

### 2. Pulse [Añadir nuevo]

### 3. Pulse [Añadir nuevo desde Contactos]

### 4. Pulse el contacto que desea registrar

### 5. Pulse el número de teléfono que se registrará

### 6. Pulse [Añadir]

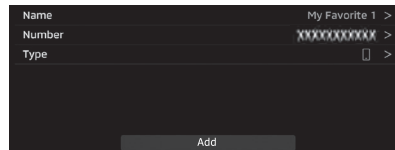

El contenido de registros se puede editar al pulsar un nombre, un número de teléfono o una categoría de número.



### 7. Pulse [OK]

El registro está completo.

### CONSEJO

- Puede editar un nombre registrado en Favoritos. Pulse [Editar]  en la pantalla Favoritos y, a continuación, pulse  en el contacto favorito que desee editar.

Registro desde el Historial de Llamadas

### 1. Ver la pantalla del teléfono

→ “*Ver la pantalla del teléfono*” (P28)

### 2. Pulse [Añadir nuevo]

### 3. Pulse [Añadir nuevo desde Recientes]

### 4. Pulse el número de teléfono que se registrará

### 5. Pulse [Añadir]

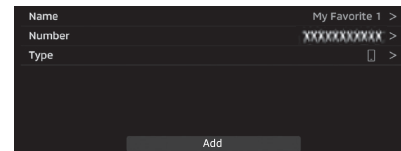

El contenido de registros se puede editar al pulsar un nombre, un número de teléfono o una categoría de número.



### 6. Pulse [OK]

El registro está completo.

### CONSEJO

- Puede editar un nombre registrado en Favoritos. Pulse [Editar]  en la pantalla Favoritos y, a continuación, pulse  en el contacto favorito que desee editar.

Ingresar y registrar un número de teléfono

### 1. Ver la pantalla del teléfono

→ “*Ver la pantalla del teléfono*” (P28)

### 2. Pulse [Añadir nuevo]

### 3. Pulse [Añadir nuevo desde el Teclado]

### 4. Ingrese un número de teléfono y pulse [OK]

## 5. Pulse [Añadir]

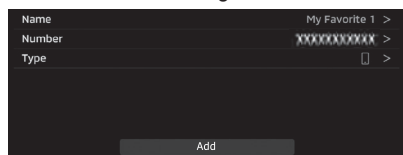

El contenido de registros se puede editar al pulsar un nombre, un número de teléfono o una categoría de número.



## 6. Pulse [OK]

El registro está completo.

### CONSEJO

- Puede editar un nombre registrado en Favoritos. Pulse [Editar]  en la pantalla Favoritos y, a continuación, pulse  en el contacto favorito que desee editar.

## Eliminar de Favoritos

Elimina un número de teléfono registrado en Favoritos.

### 1. Ver la pantalla del teléfono

→ “Ver la pantalla del teléfono” (P28)

### 2. Pulse [Editar]

### 3. Pulse en el elemento favorito que desee eliminar

Pulse [Eliminar todos]  en la parte superior de la pantalla para eliminar todos los favoritos.

### 4. Pulse [Eliminar]

## 5. Pulse [OK]

Se elimina un número de teléfono registrado en Favoritos.

## Marcar un teléfono

Existen varias maneras de realizar una llamada. Para poder utilizar los contactos y el historial, el ajuste “*Descarga automática*” (P91) debe estar en “ON” (Encendido).

### ⚠ PRECAUCIÓN

- Evite tanto como sea posible realizar llamadas telefónicas mientras conduce. Primero detenga su vehículo en un lugar seguro.
- Algunos teléfonos móviles restringen llamadas al mismo número hasta 4 veces en 3 minutos.

### NOTA

- Durante una llamada, poner el modo de funcionamiento del vehículo en ON (Encendido) después de ponerlo en OFF (Apagado) puede causar una diferencia en la hora de llamada que se muestra en el teléfono móvil y en la hora de llamada que se muestra en este producto.

Llamar al introducir un número de teléfono

### 1. Presione la tecla

O pulse  en el selector

### 2. Pulse [Teclado] (si este elemento no se muestra, pulse [Todos] primero.)

Muestra la pantalla del teclado.

## 3. Ingresar un número de teléfono

### CONSEJO

- Para corregir una entrada, pulse  para eliminar un solo carácter a la vez.

## 4. Pulse [Llamar]

Se inició una llamada al número de teléfono que introdujo.

Hacer una llamada desde Favoritos

### 1. Ver la pantalla del teléfono

→ “Ver la pantalla del teléfono” (P28)

### 2. Pulse un contacto para llamar

Se inició una llamada al número de teléfono que seleccionó.

Hacer una llamada desde el historial de llamadas

### 1. Presione la tecla

O pulse  en el selector

### 2. Pulse [Recientes] (si este elemento no se muestra, pulse [Todos] primero.)

Se mostrará la pantalla de Recientes.

### 3. Pulse un contacto para llamar

Se inició una llamada al número de teléfono que seleccionó.

Hacer una llamada desde una agenda telefónica

### 1. Mostrar los Contactos

→ "Mostrar Contactos" (P27)

### 2. Pulse un contacto para llamar

### 3. Pulse el número de teléfono al que desea llamar



Se inició una llamada al número de teléfono que seleccionó.

#### CONSEJO

- Cuando hay un gran número de contactos, utilice la función de búsqueda para encontrar un contacto en particular. Pulse [A-Z]  e ingrese la primera letra del nombre que está buscando.

## Llamadas entrantes

Suena el timbre de llamada entrante y se muestra la pantalla de Llamada entrante.

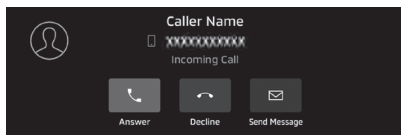

#### CONSEJO

- Si la aplicación no es compatible, no se muestra la pantalla de Llamada entrante.

Contestar una llamada entrante

### 1. Pulse [Responder]



Ahora puede llamar con la persona que llama.

#### CONSEJO

- Pulsar [Silenciar] asegurará que el ruido del vehículo no se escuche para la persona del otro lado de la llamada.
- Pulsar [Modo Privado] para hablar directamente desde un teléfono móvil conectado vía Bluetooth.

Usar Llamada en espera

Se puede contestar otra llamada mientras se está en medio de una llamada. En ocasiones, puede ser necesario suscribirse por separado a los servicios de llamada en espera.

### 1. Pulse [Responder] para aceptar otra llamada entrante mientras ya está en una llamada

La primera llamada se pondrá en espera y podrá responder la nueva llamada.

### 2. Pulse [Rechazar]



Finaliza la llamada actual y vuelve a la primera llamada.

Finalizar una llamada de teléfono

### 1. Pulse [Rechazar]



Esto finaliza la llamada entrante.



## Enviar y recibir mensajes de texto

Puede enviar y recibir mensajes de texto (SMS) al conectar este producto a su teléfono móvil a través de Bluetooth.

Para usar la función de mensajes de texto, necesita activar el uso de mensajería.  
→ “Configuración de los mensajes de texto” (P91)

### ⚠ ADVERTENCIA

- Detenga primero el vehículo en un lugar seguro al usar la función de mensajes de texto.

## Mostrar la pantalla de mensajes

Muestra los mensajes de entrada y salida al usar el teléfono móvil.

### 1. Presione la tecla

O pulse  en el selector

### 2. Pulse [Mensaje] (si este elemento no se muestra, pulse [Todos] primero).



Muestra la pantalla de mensajes.

### CONSEJO

- Si se conectan varios teléfonos móviles a este producto y se habilitan para hacer llamadas, pulse [{nombre del dispositivo}]  para cambiar el teléfono móvil deseado para que muestre la lista de mensajes.

## Mostrar mensajes

### 1. Mostrar la pantalla de mensajes

→ “Mostrar la pantalla de mensajes” (P31)

### 2. Pulse el mensaje que desea mostrar



Se muestra el contenido del mensaje.

### CONSEJO

- Pulse [Llamar] para llamar a la persona que envió el mensaje.

## Responder mensajes

### 1. Pulse [Responder]

### 2. Pulse [Texto] para seleccionar el cuerpo del mensaje

Para crear su propio texto, pulse [Personalizar]. → “Personalizar mensaje de texto” (P32)

### 3. Pulse [Atrás]

### 4. Pulse [Enviar] para enviar el mensaje

## Cuando llega un mensaje

Suena un timbre y se muestra una notificación de mensaje en la pantalla.



### CONSEJO

- Puede realizar un ajuste para responder automáticamente cuando llega un mensaje.  
→ “Configuración de los mensajes de texto” (P91)

Para mostrar un mensaje entrante

### 1. Pulse [Leer]



Se muestra el contenido del mensaje.

### CONSEJO

- Pulse [Ignorar] para regresar a la pantalla original sin mostrar el contenido del mensaje.

## Crear un mensaje

### 1. Mostrar la pantalla de mensajes

→ “Mostrar la pantalla de mensajes” (P31)

### 2. Pulse [Crear mensaje]

### 3. Pulse [A] para especificar la dirección

La dirección se puede seleccionar desde Favoritos, Contactos o Recientes. Para especificar directamente el número de teléfono, pulse [Ingresar número con el teclado].

### 4. Pulse [Texto] para seleccionar el cuerpo del mensaje

Para crear su propio texto, pulse [Personalizar]. → “Personalizar mensaje de texto” (P32)

### 5. Pulse [Enviar] para enviar el mensaje

## Personalizar el mensaje de texto

Crear su propio texto para usar en un mensaje.

Puede crear hasta 5 textos personalizados.

### 1. Mostrar la pantalla Seleccionar texto para mostrar el texto del cuerpo del mensaje

→ “Crear un mensaje” (P32)

### 2. Pulse [Personalizar]



### 3. Pulse [Añadir nuevo]

### 4. Escriba un mensaje y pulse [OK]



La creación del mensaje está completa.

#### CONSEJO

- Para editar el mensaje, pulse  para editar el mensaje deseado en la pantalla Personalizar.
- Para eliminar el mensaje, pulse  para eliminar el mensaje deseado en la pantalla Personalizar.

# AV

Lo siguiente describe el funcionamiento de la función de audio.

## Funciones de audio

### Funcionamiento básico

#### NOTA

- Los títulos, los nombres del álbum, etc. en la información del título en las imágenes utilizadas con las funciones de audio y las funciones relacionadas de este manual se prepararon para estas descripciones. No tienen relación alguna con la información real del título.

### Cambiar audio a ON (Encendido)/OFF (Apagado)

Puede cambiar la función de audio a ON (Encendido)/OFF (Apagado).

#### 1. Presione la tecla

Modelo de 12.3 pulgadas (en vehículos con mando de accionamiento situado a la izquierda)



Modelo de 8 pulgadas



Esto cambia la función de audio a OFF (Apagado).

#### 2. Presione la tecla

La función de audio aparece en ON (Encendido).

## Archivos de música

El producto puede reproducir los siguientes tipos de archivos de música grabados en un dispositivo de memoria USB:

- MP3
- WMA
- AAC
- WAV
- FLAC
- ALAC

Para obtener más información, consulte *"Especificaciones de los archivos de Música que se pueden reproducir"* (P36).

Hay restricciones en cuanto a los archivos y medios que se pueden usar. Lea detenidamente la siguiente información antes de escribir (copiar) archivos de música en los formatos antes mencionados en otros medios. El sistema puede mostrar datos de imagen tales como nombres de álbumes, títulos y fotografías de portada contenidas en los archivos de música.

### PRECAUCIÓN

- Evite realizar actos ilícitos como la distribución o la carga de archivos escritos (copiados) de CD de música en servidores de Internet, independientemente de que la música sea gratuita o se haya comprado.
- No añada una extensión de archivo que no sea adecuada para el tipo de archivo. Si se reproduce un medio que contiene archivos guardados, existe la posibilidad de que se produzca un error de reconocimiento, lo que provocaría ruidos que podrían dañar los altavoces o provocar otros accidentes.

### CONSEJO

- Es posible que algunos archivos de música no se reproduzcan correctamente.
- Los archivos pueden carecer de extensiones dependiendo del sistema operativo, versión, software y configuración del equipo. En estos casos, guarde (copie) el archivo en el medio después de agregar una extensión (".mp3", etc.) al nombre del archivo.
- Es posible que el sistema no reconozca como archivos de música los archivos ocultos o los que se encuentran en carpetas ocultas.
- Los archivos de más de 2 GB y 4 GB no se pueden reproducir si el formato de memoria USB es FAT16 o FAT32 respectivamente.
- Se pueden reproducir medios que incluyan archivos de música de formatos mixtos.

## Estructura de carpetas

Es posible reconocer hasta ocho niveles de carpetas.

Se pueden controlar las canciones creando niveles en el siguiente orden:

Género → Artista → Álbum → Pista (tipos de archivos de audio que se pueden reproducir).

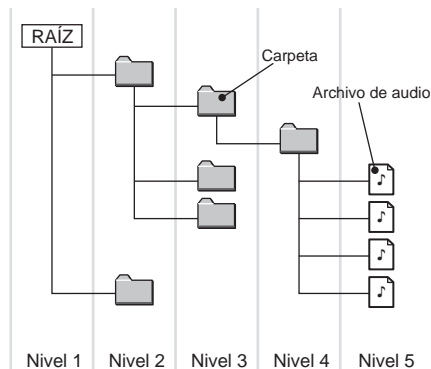

Elemento	Explicación
Número máximo de niveles de carpetas	8 niveles (si la raíz se considera como el nivel 1)
Número máximo de archivos <sup>*1</sup>	16,000 archivos (Número total de archivos en la carpeta Media. Excluyendo los archivos que no se pueden reproducir)
Formato de respuesta de la memoria USB	FAT16 y FAT32. Compatible con una sola partición.

\*1) Esto no se aplica a los archivos que no se pueden reproducir. No obstante, si hay muchas canciones almacenadas en la misma carpeta, es posible que no se reconozcan, incluso si el número de canciones está dentro del límite. En tales casos, guárdelas en varias carpetas.

### NOTA

- El orden en que se muestran las carpetas y los archivos de audio en este producto puede ser diferente del que se muestra en una computadora.

## Especificaciones de los archivos de Música que se pueden reproducir

Las especificaciones para archivos de música que se pueden reproducir son las que se indican a continuación.

### **⚠ PRECAUCIÓN**

- Es posible que los archivos de música creados utilizando estándares distintos de los que se indican anteriormente no se reproduzcan correctamente o que los nombres de archivos/carpetas no se muestren correctamente.

### Estándares para archivos MP3 que se pueden reproducir

Elemento	Codec de audio	
	MPEG-1 AUDIO LAYER3	MPEG-2 AUDIO LSF LAYER3
Frecuencia de muestreo [kHz]	32/44.1/48	16/22.05/24
Velocidad binaria [kbps]	32 a 320 (VBR)	
Extensión de archivo	mp3	
Información de etiquetas permitida	Etiqueta ID3 Ver. 1.0, Ver. 1.1, Ver. 2.2, Ver. 2.3, Ver. 2.4 Título, nombre del artista, nombre del álbum, portada, género	

## Estándares para archivos WMA que se pueden reproducir

### **⚠ PRECAUCIÓN**

- WMA permite la gestión de derechos digitales (DRM). Este aparato no puede reproducir archivos WMA protegidos que usen este sistema.

Elemento	Codec de audio	
	Windows Media Audio	Windows Media Audio Lossless
Frecuencia de muestreo [kHz]	16/22.05/32/44.1/48	44.1/48/96/192
Velocidad binaria [kbps]	48 a 320 (VBR)	-
Número de bits de cuantización [bits]	16	16/24
Extensión de archivo	wma	
Información de etiquetas permitida	Etiquetas WMA Nombre del título, nombre del artista, nombre del álbum, portada, género	

## Estándares para archivos AAC que se pueden reproducir

### **⚠ PRECAUCIÓN**

- AAC permite la gestión de derechos digitales (DRM). Este sistema de audio no puede reproducir archivos AAC protegidos por derechos de autor.
- Es posible que los archivos AAC de formato ADIF no se reproduzcan correctamente o que los nombres de archivo/carpeta no se muestren correctamente.

Elemento	Codec de audio
	Codificación de audio avanzada LC-AAC, HE-AAC
Frecuencia de muestreo [kHz]	8/11.025/16/22.05/32/44.1/48
Velocidad binaria [kbps]	32 a 192 (VBR)
Extensión de archivo	m4a, aac, m4p, m4b, m4r
Información de etiquetas permitida	Etiqueta ID3 Ver. 1.0, Ver. 1.1, Ver. 2.2, Ver. 2.3, Ver. 2.4 Título, nombre del artista, nombre del álbum, portada, género



## Estándares para archivos WAV que se pueden reproducir

Elemento	Codec de audio
	Formato de audio Waveform
Frecuencia de muestreo [kHz]	44.1/48/96/192
Número de bits de cuantización [bits]	16/24
Extensión de archivo	wav

## Estándares para archivos FLAC que se pueden reproducir

Elemento	Codec de audio
	Codec de audio Free Lossless
Frecuencia de muestreo [kHz]	44.1/48/96/192
Número de bits de cuantización [bits]	16/24
Extensión de archivo	flac

## Estándares para archivos ALAC que se pueden reproducir

Elemento	Codec de audio
	Codec de audio Apple Lossless
Frecuencia de muestreo [kHz]	44.1/48/96/192
Número de bits de cuantización [bits]	16/24
Extensión de archivo	m4a, alac

## Archivos de video

El producto puede reproducir MP4 y otros archivos de video grabados en un dispositivo de memoria USB.

Para obtener más información, lea *"Especificaciones de los archivos de video que se pueden reproducir" (P42)*.

Hay restricciones en cuanto a los archivos y medios que se pueden usar. Por lo tanto, antes de guardar (copiar) los archivos de video en los medios, lea detenidamente el contenido de la sección correspondiente.

### PRECAUCIÓN

- No añada una extensión de archivo que no sea adecuada para el tipo de archivo. Si se reproduce un medio que contiene archivos guardados, existe la posibilidad de que se produzca un error de reconocimiento, lo que provocaría ruidos que podrían dañar los altavoces o provocar otros accidentes.

### CONSEJO

- Es posible que algunos archivos de audio no se reproduzcan correctamente.
- Los archivos pueden carecer de extensiones dependiendo del sistema operativo, versión, software y configuración del equipo. En estos casos, guarde (copie) el archivo en el medio después de agregar una extensión (".mp4", etc.) al nombre del archivo.
- Es posible que el sistema no reconozca como archivos de video los archivos ocultos o los que se encuentran en carpetas ocultas.
- Los archivos de más de 2 GB y 4 GB no se pueden reproducir si el formato de memoria USB es FAT16 o FAT32 respectivamente.
- Se pueden reproducir medios que incluyan varios tipos de archivos de video.

## Estructura de carpetas

Es posible reconocer hasta ocho niveles de carpetas.

Los videos se pueden controlar creando niveles en el siguiente orden:

Género → Fecha de creación → Título (tipos de archivos de video que se pueden reproducir).

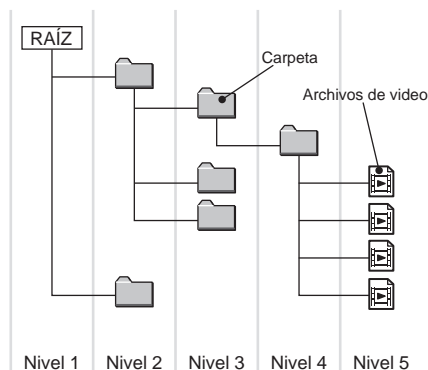

Elemento	Explicación
Número máximo de niveles de carpetas	8 niveles (si la raíz se considera como el nivel 1)
Número máximo de archivos <sup>*1</sup>	16,000 archivos (Número total de archivos en la carpeta Media. Excluyendo los archivos que no se pueden reproducir)
Formato de respuesta de la memoria USB	FAT16 y FAT32 Compatible con una sola partición.

\*1) Esto no se aplica a los archivos que no se pueden reproducir. No obstante, si hay muchos videos almacenados en la misma carpeta, es posible que no se reconozcan, incluso si el número de videos está dentro del límite. En tales casos, guárdelas en varias carpetas.

### NOTA

- El orden en que se muestran las carpetas y los archivos en este producto puede ser diferente del que se muestra en una computadora.

## Especificaciones de los archivos de video que se pueden reproducir

Las especificaciones para archivos de video que se pueden reproducir son las que se indican a continuación.

### **⚠ PRECAUCIÓN**

- Los archivos con protección DRM no se pueden reproducir.
- Es posible que los archivos de video creados utilizando estándares distintos de los que se indican anteriormente no se reproduzcan correctamente o que los nombres de archivos/carpetas no se muestren correctamente.

### Estándares para archivos MP4 que se pueden reproducir

Elemento	Codec de video	
	MPEG-4 Visual	MPEG-4 AVC
Perfil/Nivel	Perfil simple avanzado/5	Baseline Profile/4.2 Main Profile/4.2 High Profile/4.2
Máxima resolución	1,920*1,080	
Frecuencia máxima de cuadros	30fps	
Codec de audio	AAC/MP3	
Extensión de archivo	mp4, m4v	

### Estándares para archivos AVI que se pueden reproducir

Elemento	Codec de video			
	MPEG-4 Visual	MPEG-4 AVC	WMV9	MPEG-2
Perfil/Nivel	Perfil simple avanzado/5	Baseline Profile/4.2 Main Profile/4.2 High Profile/4.2	Avanzado	–
Máxima resolución	1,920*1,080			720*480
Frecuencia máxima de cuadros	30fps			
Codec de audio	AAC/MP3		MP3	
Extensión de archivo	avi			

### Estándares para archivos MPEG que se pueden reproducir

Elemento	Codec de video
	MPEG-2
Perfil/Nivel	–
Máxima resolución	720*480
Frecuencia máxima de cuadros	30fps
Codec de audio	MP3
Extensión de archivo	mpg

---

# Radio

---

## Escuchar la radio

Esta sección describe cómo escuchar transmisiones de radio AM y FM.

1. **Muestra el menú de la Fuente de audio (→ P21)**
2. **Pulse [FM] o [AM]**

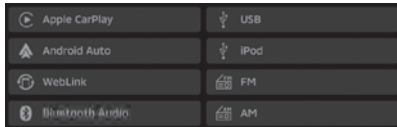

3. **Pulse  o  para seleccionar la estación**

▼  
Se reproduce la emisora en la frecuencia seleccionada.

### Pantalla de información de transmisión de radio

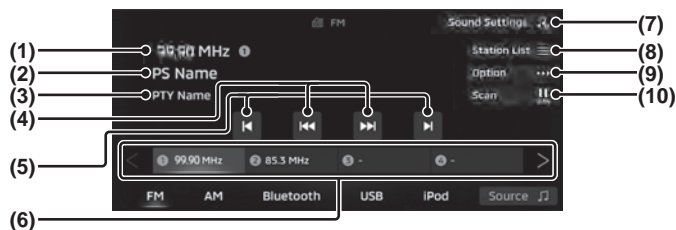

#### (1) Frecuencia

Muestra el nombre de la frecuencia que está seleccionada en ese momento.

#### (2) Nombre de la estación (solo FM)

Muestra el nombre de la estación que está seleccionada en ese momento.

#### (3) PTY (solo FM)

Muestra el PTY (tipo de programa) que está escuchando actualmente.

#### (4) ⏮, ⏭

Se pueden buscar estaciones de recepción una a la vez.

#### (5) ⏪, ⏩

Sirve para cambiar la frecuencia.

#### (6) Botón de preselección

Le permite registrar sus estaciones favoritas. → "Registrar sus estaciones emisoras favoritas" (P45)

#### (7) [Configuración del sonido] 🎧

Ajusta la calidad del sonido de audio.  
→ "Ajustar la calidad del sonido de audio" (P83)

#### (8) [Lista de estaciones] 📄

Muestra la lista de estaciones disponibles. → "Buscar estaciones emisoras de la lista de estaciones" (P45)

#### (9) [Opción] ⋮ (solo FM)

Mostrar información de la radio o realizar configuración.

Para mostrar información de una estación emisora, pulse [Información de radio].

Para realizar la configuración de la radio, pulse [Configuración de radio].

→ "Configuración de radio" (P83)

#### (10) [Búsqueda] 📶

Busca las estaciones que se pueden sintonizar. → "Iniciar la búsqueda" (P45)

## Buscar estaciones emisoras con señales potentes

Esto resulta útil para buscar las estaciones emisoras que puede recibir cuando conduce a un área diferente donde la longitud de onda es diferente de lo usual, como cuando se traslada a una zona nueva.

### Iniciar la búsqueda

Las estaciones se pueden sintonizar una a la vez.

#### 1. Pulse **⏪** o **⏩** en la pantalla de información de transmisión de radio

Cuando se encuentra una estación, se reproduce.

### Iniciar la búsqueda

Esto busca las estaciones que se pueden sintonizar.

#### 1. Pulse **[Búsqueda]** en la pantalla de información de transmisión de radio

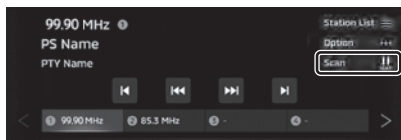

Cuando se sintoniza una emisora, esta se escucha durante 10 segundos y, luego, el producto busca la siguiente estación.

## Cancelar una búsqueda

#### 1. Durante la búsqueda, pulse **[Búsqueda]**

La búsqueda se cancela.

## Registrar sus estaciones emisoras favoritas

Puede guardar 12 estaciones favoritas en FM y 6 estaciones en AM.

#### 1. Pulse **⏪** o **⏩** en la pantalla de información de transmisión de radio para buscar la estación que desea registrar

#### 2. Mantenga pulsado el botón de preselección deseado hasta que escuche un sonido

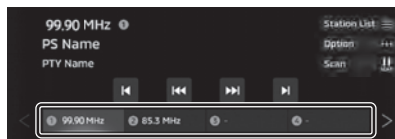

La estación se registrará en el botón de preselección que mantenga pulsado.

## Buscar estaciones emisoras de la lista de estaciones

Busca estaciones emisoras y muestra una lista de estaciones que se pueden escuchar.

#### 1. Pulse **[Lista de estaciones]** en la pantalla de información de transmisión de radio

Muestra una lista de estaciones que se pueden escuchar.

### NOTA

- La lista de estaciones de FM se actualizará automáticamente antes de que se muestre.

#### 2. Toque la estación que desea escuchar

Se cambia a esa estación.

## Reducir la lista de estaciones

Es posible reducir las estaciones emisoras que se pueden escuchar por género. Esto es aplicable únicamente a la recepción de FM.

#### 1. Pulse **[Filtro PTY]** mientras se muestra la Lista de estaciones

Se muestra una lista de géneros.

*Continúa en la siguiente página*

## 2. Toque el “género” que desea escuchar



Se muestra una lista de estaciones solo para el género seleccionado.

### CONSEJO

- Para cancelar el filtro de búsqueda, seleccione OFF (Apagado) en la pantalla del Filtro PTY.

## Actualizar la lista de estaciones

Las estaciones que se pueden escuchar se pueden actualizar manualmente.

### 1. Pulse [Actualizar] mientras se muestra la Lista de estaciones



Esto muestra una lista de estaciones que se pueden escuchar.



# iPod/USB

## Reproducir iPod

Es posible reproducir la voz del iPod en la unidad principal conectando el iPod mediante un cable de conexión disponible en el mercado.

Sin embargo, según el modelo del iPod, esto podría no ser compatible.

### **PRECAUCIÓN**

- Nunca sostenga un iPod en la mano mientras conduce, ya que esto es peligroso.
- Para evitar el robo o el mal funcionamiento debido a las altas temperaturas, no deje el iPod en su vehículo.
- No se indemnizará por la pérdida de datos de cualquier iPod mientras se encuentre conectado al producto.  
Según cómo se manejen los dispositivos, los archivos de sonido podrían dañarse o perderse; por lo tanto, se recomienda hacer una copia de seguridad de los datos.

### **NOTA**

- Esta guía se refiere al iPhone y al iPod como "iPod". Por lo tanto, el término "iPod" incluye el iPhone.
- Utilice esta función cuando su iPod esté conectado al producto.
- Consulte el manual del usuario del vehículo para conocer cómo conectar un iPod.

### **NOTA**

- Es posible que no se pueda reproducir el producto si no es compatible con la versión, el modelo o la versión de software del iPod. (→ P7)  
Por otra parte, en algunos casos, los métodos de funcionamiento reales de la reproducción pueden diferir de los descritos en esta guía.
- Después de una actualización de software, pueden cambiar las funciones disponibles mientras el iPod está conectado al producto.
- Si conecta el producto con su iPod como un dispositivo de audio compatible con Bluetooth, el cable del iPod se debe desconectar. No funcionará correctamente si se conectan ambos dispositivos simultáneamente.
- Si el iPod no funciona correctamente, retire el iPod del producto, reinicie y conéctelo de nuevo.
- Configure el dispositivo de modo que no tenga que realizar acciones inseguras, como enchufar un cable de conexión mientras conduce.
- Al conectar o desconectar el iPod con el producto, detenga primero el vehículo por motivos de seguridad.
- Según el estado del iPod, el reconocimiento del dispositivo o el inicio de la reproducción podrían tardar un poco.
- Los botones del producto no están disponibles para usarse cuando el iPod está conectado.

### **NOTA**

- Según las especificaciones y la configuración del iPod, es posible que no se pueda conectar el iPod con el producto o que la pantalla y las operaciones varíen incluso si se conecta correctamente.
- Dependiendo de los datos de música del iPod, podría no mostrarse correctamente la información de pista.
- Dependiendo del estado del vehículo y del dispositivo, el iPhone/iPod podría no reproducir sonido tras la puesta en marcha del motor.
- Es posible que no se reproduzcan aquellos datos que contengan información de propiedad intelectual.
- Se recomienda que la configuración del ecualizador del iPod esté establecida en FLAT.

## 1. Muestra el menú de la Fuente de audio (→ P21)

## 2. Pulse [iPod]





Se muestra la pantalla de información de reproducción del iPod.

### 3. Pulse [Explorar] para seleccionar la canción



Se reproduce la pista seleccionada.

#### CONSEJO

- También puede seleccionar una canción al pulsar  o .
- Al mantener presionado (P13)  o , la pista que actualmente se está reproduciendo puede adelantarse o atrasarse rápidamente.

## Cambiar modo de reproducción

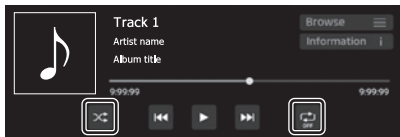

Puede reproducir pistas en modo repetición o aleatorio.

### 1. En la pantalla de información de reproducción del iPod, pulse el modo al que desea cambiar



Inicia la reproducción en el modo seleccionado.

## Modo de reproducción

 OFF Repetir	Cada toque cambia entre Repetir todo → Repetir una vez → Repetir APAGADO. Repetir todo: Las canciones del nivel que se está reproduciendo, lo hacen repetidamente. Repetir una vez: La canción que se está reproduciendo, lo hace repetidamente.
 Shuffle (Aleatorio)	Cada toque cambia entre ON (Encendido) → OFF (Apagado). Selección aleatoria: Las canciones del nivel que se está reproduciendo se reproducen en orden aleatorio.

#### CONSEJO

- En Repetir, las pistas se seguirán reproduciendo repetidamente incluso si elige la reproducción aleatoria.

### Pantalla de información de reproducción del iPod



#### (1) Dispositivo

Muestra el nombre del dispositivo conectado.



#### (2) Información de la música

Si hay información del título, esta se mostrará.

#### (3) Portada

Si hay una foto de portada (arte del álbum) en la información del título, esta se mostrará.

#### (4)

Es posible seleccionar, pausar y reproducir pistas. Al mantener presionado (P13)  o , la pista que actualmente se está reproduciendo puede adelantarse o atrasarse rápidamente.

#### (5) Botón del modo de reproducción

Pulse el botón correspondiente para seleccionar el modo de reproducción deseado. → “Cambiar modo de reproducción” (P48)

#### (6) [Configuración del sonido]

Ajusta la calidad del sonido de audio.  
→ “Ajusta la calidad del sonido de audio” (P83)

#### (7) [Explorar]

Muestra la lista de reproducción.  
→ “Buscar por lista de categorías” (P50)

#### (8) [Información]

Muestra información detallada sobre la pista.

#### (9) Barra de progreso con tiempo de reproducción

## Buscar por lista de categorías

Con la lista puede buscar la canción que desea escuchar mientras comprueba los nombres de los álbumes y las canciones.

### 1. Pulse [Explorar] en la pantalla de información de reproducción del iPod

### 2. Toque “categoría”

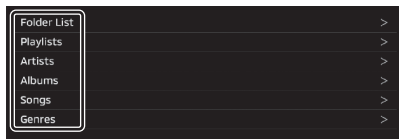

### 3. Pulse el “elemento” para que se reproduzca desde la lista



Se muestra una lista de los elementos seleccionados.

Repita el paso 3 para buscar una canción (pista).

Para iniciar la reproducción, pulse la canción (pista) de la lista que desea escuchar.

#### CONSEJO

- El nivel de elementos en funcionamiento en el Paso 3 depende de la categoría que seleccionó en el Paso 2.
- La información del título grabada en el iPod se muestra en la lista.
- Pulse [Atrás]  para visualizar la lista inmediatamente anterior.

## Escuchar un archivo de música de un dispositivo de memoria USB

Puede reproducir archivos de música grabados en un dispositivo de memoria USB disponible en el mercado conectando dicho dispositivo al producto.

#### PRECAUCIÓN

- Nunca sostenga un dispositivo de memoria USB en la mano mientras conduce, ya que esto es peligroso.
  - Para evitar el robo o el mal funcionamiento debido a las altas temperaturas, no deje el dispositivo de memoria USB en su vehículo.
  - No utilice discos duros, lectores de tarjetas ni lectores de memoria, ya que podrían dañarse o producirse daños en los datos que contienen. Si se conectan erróneamente, coloque el modo de funcionamiento del vehículo en OFF (Apagado) y retírelos.
  - No se indemnizará por ningún tipo de pérdida de datos del dispositivo de memoria USB.
- Según cómo se manejen los dispositivos, los archivos de sonido podrían dañarse o perderse; por lo tanto, se recomienda hacer una copia de seguridad de los datos.

#### NOTA

- Utilice el dispositivo de memoria USB con archivos de música grabados mientras esté conectado al producto.
- Consulte el manual del usuario del vehículo para conocer cómo conectar un dispositivo de memoria USB.

#### NOTA

- Es posible que no se puedan utilizar ciertos tipos de dispositivos de memoria USB con este producto o que las funciones disponibles estén restringidas incluso si se puede utilizar el dispositivo.
- Los sistemas de archivos de dispositivos de memoria USB compatibles son FAT16 y FAT32.
- La capacidad máxima posible de una memoria USB es de 2 GB.
- Los cables del conector USB compatibles son USB1.1 y 2.0.
- Utilice un cable disponible en el mercado para conectar el dispositivo de memoria USB. Una carga excesiva generada en el conector USB cuando se conecta sin cable puede dañar el conector.
- Configure el dispositivo de modo que no tenga que realizar acciones inseguras, como enchufar un cable de conexión mientras conduce.
- Al conectar o desconectar el dispositivo de memoria USB del producto, detenga primero el vehículo por motivos de seguridad.
- Introduzca únicamente dispositivos de audio en el puerto USB. De lo contrario, podrían producirse daños en el dispositivo o en el producto.
- Según el estado del dispositivo de memoria USB, el reconocimiento del dispositivo o el inicio de la reproducción podrían tardar un poco.
- Según el dispositivo USB, es posible que los botones del producto no funcionen mientras esté conectado el dispositivo.
- Es posible que no se reproduzcan aquellos datos que contengan información de propiedad intelectual.

## NOTA

- Según las especificaciones y la configuración del dispositivo de memoria USB, es posible que no se pueda conectar el dispositivo con el producto o que la pantalla y las operaciones varíen incluso si se conecta correctamente.
- Es posible que la información de la música no se muestre correctamente según la información de la música en la memoria USB.
- Dependiendo del estado del vehículo y del dispositivo, el iPhone/iPod podría no reproducir sonido tras la puesta en marcha del motor.
- Es posible que el tiempo de reproducción no se muestre correctamente cuando se reproduce un archivo grabado con velocidad de bits variable (VBR).

### 1. Muestra el menú de la Fuente de audio (→ P21)

### 2. Pulse [USB]





Se muestra la pantalla de información de reproducción.

### 3. Pulse [Explorar] para seleccionar la canción



Se reproduce la pista seleccionada.

## CONSEJO

- También puede seleccionar una canción al pulsar  o .
- Al mantener presionado (P13)  o , la pista que actualmente se está reproduciendo puede adelantarse o atrasarse rápidamente.

## Cambiar modo de reproducción

Es posible seleccionar la repetición de la reproducción y reproducción aleatoria.

## NOTA

- Cuando se reproduce una lista de reproducción, los detalles del modo que se puede cambiar difieren. La lista de reproducción se puede reproducir desde la lista de categorías. → “Buscar por lista de categorías” (P50)

### 1. Pulse el botón modo de reproducción en la pantalla de información de reproducción de audio USB

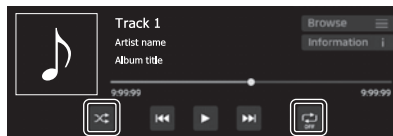

### 2. Toque el “Modo” deseado



Inicia la reproducción en el modo seleccionado.

## Modo de reproducción



Repetir

Cada toque cambia entre Repetir todo → Repetir carpeta → Repetir una vez → Repetir APAGADO. Repetir todo: Las canciones del nivel que se está reproduciendo, lo hacen repetidamente. Repetir carpeta: Reproduce repetidamente las canciones de la carpeta que alberga la canción que se está reproduciendo actualmente. (Solo se muestra cuando se selecciona una canción de la lista de carpetas) Repetir una vez: La canción que se está reproduciendo, lo hace repetidamente.



Shuffle  
(Aleatorio)

Cada toque cambia entre ON (Encendido) → OFF (Apagado). Selección aleatoria: Las canciones del nivel que se está reproduciendo se reproducen en orden aleatorio.

### Pantalla de información de reproducción



#### (1) Dispositivo

Muestra el nombre del dispositivo conectado.

#### (2) Información de la música

Si hay información del título, esta se mostrará.

#### (3) Portada

Si hay una foto de portada (arte del álbum) en la información del título, esta se mostrará.

#### (4)

Es posible seleccionar, pausar y reproducir pistas. Al mantener presionado (P13) o la pista que actualmente se está reproduciendo puede adelantarse o atrasarse rápidamente.

#### (5) Botón del modo de reproducción

Pulse el botón correspondiente para seleccionar el modo de reproducción deseado. → “Cambiar modo de reproducción” (P51)

#### (6) [Configuración del sonido]

Ajusta la calidad del sonido de audio. → “Ajusta la calidad del sonido de audio” (P83)

#### (7) [Explorar]

Muestra la lista de reproducción. → “Buscar por lista de categorías” (P53)

#### (8) [Información]

Muestra información detallada sobre la pista.

#### (9) [Video]

Muestra la pantalla de reproducción del archivo de video. → “Ver videos desde una memoria USB” (P54)

#### (10) Barra de progreso con tiempo de reproducción

Pulse la barra de progreso o deslice el botón para especificar la posición de reproducción.

## Buscar por lista de categorías

Con la lista puede buscar la canción que desea escuchar mientras comprueba los nombres de los álbumes y las canciones.

### 1. Pulse [Explorar] en la pantalla de información de reproducción de audio USB

### 2. Toque “categoría”

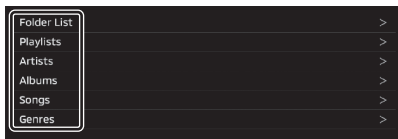

### 3. Pulse el “elemento” para que se reproduzca desde la lista



Se muestra una lista de los elementos seleccionados.

Repita el paso 3 para buscar una canción (pista).

Para iniciar la reproducción, pulse la canción (pista) de la lista que desea escuchar.

#### CONSEJO

- El nivel de elementos en funcionamiento en el Paso 3 depende de la categoría que seleccionó en el Paso 2.
- Pulse [Atrás]  para visualizar la lista inmediatamente anterior.
- Es necesario un archivo de definición de lista de reproducción para reproducir una lista de reproducción. El formato del archivo de definición de la lista de reproducción es compatible con M3U, PLS y WPL. \*1

\*1) Almacene el archivo wpl en la Carpeta principal de medios. Si la estructura de carpetas bajo el nivel principal no es igual a la estructura de carpetas del archivo wpl, la lista no se reconocerá. → “Estructura de carpetas” (P35)

## Ver videos de un dispositivo de memoria USB

Puede reproducir archivos de video grabados en un dispositivo de memoria USB disponible en el mercado conectando dicho dispositivo al producto.

### 1. Muestra el menú de la Fuente de audio (→ *P21*)

### 2. Pulse [USB]

Si únicamente hay archivos de video almacenados en el dispositivo de memoria USB, proceda al Paso 4.  
Si hay archivos de música y archivos de video almacenados en el dispositivo de memoria USB, proceda al Paso 3.

### 3. Pulse [Video] en la pantalla de información de reproducción de audio USB

Muestra la pantalla de información de reproducción de video.

### 4. Pulse [Explorar] para seleccionar el video







Inicia la reproducción del video seleccionado.

#### **PRECAUCIÓN**

- Solo audio mientras el vehículo está en movimiento.
- Al mirar imágenes, detenga el vehículo en un lugar seguro donde esté permitido detenerse.
- Usar este sistema cuando el motor no esté en funcionamiento puede causar dificultades para volver a poner en marcha el motor, según el nivel de carga de la batería.

#### **CONSEJO**

- También puede seleccionar el video al pulsar  o .
- Al mantener presionado (*P13*)  o , la pista que actualmente se está reproduciendo puede adelantarse o atrasarse rápidamente.

#### **NOTA**

- Es posible que el tiempo de reproducción no se muestre correctamente cuando se reproduce un archivo grabado con velocidad de bits variable (VBR).



## Contenidos de la pantalla

Esto explica la pantalla de control que aparece durante la reproducción.

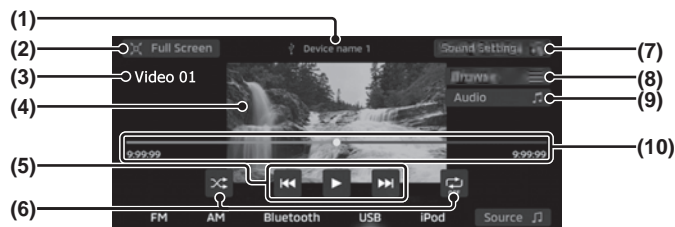

### (1) Dispositivo

Muestra el nombre del dispositivo conectado.

### (2) [Pantalla completa]

Cambia a la visualización de pantalla completa y amplía la imagen.

Durante la visualización de pantalla completa, esto cambia a [Salir] , y al pulsar este elemento cambia a la visualización de pantalla normal.



### (3) Título

Muestra el título del video que se está reproduciendo.

### (4) Área de visualización del video

Muestra imágenes de video.

### (5)

Seleccionar, pausar o reproducir un archivo. Al mantener presionado (P13)  o , la pista que actualmente se está reproduciendo puede adelantarse o atrasarse rápidamente.

### (6) Botón del modo de reproducción

Pulse el botón correspondiente para seleccionar el modo de reproducción deseado. → “Cambiar modo de reproducción” (P51)

### (7) [Configuración del sonido]

Ajusta la calidad del sonido de audio. → “Ajusta la calidad del sonido de audio” (P83)

### (8) [Explorar]

Al pulsar la lista, puede buscar el video que desea mirar dentro del árbol de carpetas. → “Buscar por lista de carpetas” (P56)

### (9) [Audio]

Muestra la pantalla de reproducción del archivo de audio. → “Escuchar un archivo de música de un dispositivo de memoria USB” (P50)

### (10) Barra de progreso con tiempo de reproducción

Pulse la barra de progreso o deslice el botón para especificar la posición de reproducción.

## Buscar por lista de carpetas

Al pulsar la lista, puede buscar el video que desea mirar dentro del árbol de carpetas.

### 1. Pulse [Explorar] en la pantalla de información de reproducción de video USB

### 2. Pulse la “carpeta” para reproducir de la lista

Se muestra una lista en la carpeta seleccionada.



Repita el Paso 2 para buscar archivos de video. Pulse el archivo de video que desea reproducir de la lista para comenzar la reproducción.

#### CONSEJO

- Pulse [Atrás]  para visualizar la lista inmediatamente anterior.

## Ver imágenes de un dispositivo de memoria USB

Las imágenes almacenadas en un dispositivo de memoria USB se pueden mostrar como una presentación o establecer como fondo de pantalla.

## Formatos de imágenes compatibles

Imágenes fijas	Formato de archivo: JPEG, PNG Tamaño de imagen: ancho de 2,048 píxeles x alto de 2,048 píxeles máximo
-------------------	--

## Mostrar imágenes

### 1. Mostrar Todo el menú (→ P19)

### 2. Pulse [Fotos USB]

Muestra la pantalla de reproducción del archivo de imágenes.

### 3. Pulse [Galería] y seleccione una imagen





Muestra la imagen seleccionada.



#### PRECAUCIÓN

- Al reproducir una presentación o mirar imágenes, detenga el vehículo en un lugar seguro donde esté permitido detenerse.

#### CONSEJO

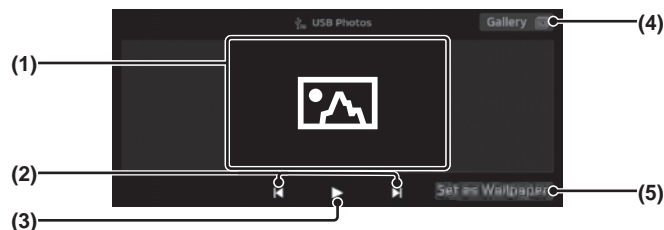
- Las imágenes se pueden seleccionar al pulsar  o .



- (1) **Área de visualización de la imagen**  
Muestra las imágenes.
- (2)   
Selecciona una imagen.
- (3)   
Reproduce una presentación.  
Al tocar la pantalla mientras se reproduce una presentación, esta se detendrá.
- (4) **[Galería]**   
Selecciona imágenes para mostrar de una lista de imágenes.
- (5) **[Establecer como fondo de pantalla]**  
Establece como fondo de pantalla la imagen que se muestra actualmente.  
→ “Configuración del fondo de pantalla”  
(P79)

# Dispositivos de entrada externos

## Usar audio con Bluetooth

Este producto puede reproducir canciones almacenadas en dispositivos de audio disponibles en el mercado con conectividad Bluetooth.

### ⚠️ PRECAUCIÓN

- Nunca sostenga un dispositivo de audio Bluetooth en la mano mientras conduce, ya que esto es peligroso.
- Para evitar el robo o el mal funcionamiento debido a las altas temperaturas, no deje el dispositivo de audio Bluetooth de audio en su vehículo.
- No se otorgará indemnización alguna por la pérdida de datos derivada de la conexión del Bluetooth al producto. Según cómo se manejen los dispositivos, los archivos de sonido podrían dañarse o perderse; por lo tanto, se recomienda hacer una copia de seguridad de los datos.

### NOTA

- Dependiendo del tipo de dispositivo de audio Bluetooth, puede que no sea posible su utilización o que las funciones que se pueden usar estén restringidas.
- Después de una actualización de software, pueden cambiar las funciones disponibles mientras el iPod está conectado al producto.
- Puede confirmarlo a través de los manuales del usuario de los dispositivos de audio con Bluetooth disponibles en el mercado.

### NOTA

- Según el tipo de dispositivo de audio con Bluetooth, los niveles de volumen pueden variar. Existe riesgo de volúmenes altos, por lo que se recomienda bajar el volumen antes de usarlo. → "Ajustar volumen" (P12)
- Según el estado del dispositivo de audio con Bluetooth, el reconocimiento del dispositivo o el inicio de la reproducción podrían tardar un poco.
- Las especificaciones y la configuración del dispositivo de audio con Bluetooth podrían imposibilitar la conexión o presentar diferencias en el funcionamiento o la visualización.
- Según los datos de música en el dispositivo de audio con Bluetooth, la información de la canción podría no mostrarse correctamente.
- Dependiendo del estado del vehículo y del dispositivo, el iPhone/iPod podría no reproducir sonido tras la puesta en marcha del motor.
- Es posible que no se reproduzcan aquellos datos que contengan información de propiedad intelectual.
- Se recomienda que la configuración del ecualizador del dispositivo de audio con Bluetooth esté establecida en FLAT.

## Perfiles y funciones admitidos

En esta sección se explican las funciones admitidas para cada perfil.

Función	A2DP
Salida de audio durante la reproducción <sup>1</sup>	○

<sup>1</sup>) Velocidad de muestra: 44.1 kHz

Función	AVRCP			
	v1.0	v1.3	v1.4	v1.6 o posterior
Operaciones de reproducción/pausa	○	○	○	○
Operaciones de avance/retroceso rápido	○	○	○	○
Operación de selección de pista	○	○	○	○
Operación de selección de álbum	×	×	×	×
Repetición de la reproducción	×	○	○	○
Visualización de lista	×	×	○	○
Visualización de la información de reproducción	×	○	○	○
Visualización de la batería restante	○	○	○	○
Visualización de la lista de álbumes	×	×	×	×
Selección de canciones de la lista de álbumes	×	×	×	×
Visualización de la portada (arte del álbum)	*1	*1	*1	*1

\*1) Según el modelo del dispositivo de audio con Bluetooth, es posible que no se vea la foto de portada (arte del álbum).

## Conexión a un dispositivo de audio con Bluetooth

Este producto y los dispositivos de audio compatibles con Bluetooth utilizan Bluetooth para conectarse.

Para obtener más información sobre la conexión, lea “Configuración de Bluetooth” (P74). Los métodos de operación que se describen a continuación describen situaciones una vez que se haya completado la conexión.

### NOTA

- Si conecta el producto con su iPod como un dispositivo de audio compatible con Bluetooth, el cable del iPod se debe desconectar. No funcionará correctamente si se conectan ambos dispositivos simultáneamente.

## Escuchar a un dispositivo de audio con Bluetooth



### 1. Muestra el menú de la Fuente de audio (→ P21)

### 2. Pulse [Audio con Bluetooth]

Se muestra la pantalla de información de reproducción del audio con Bluetooth.

### 3. Pulse o para seleccionar una canción

### CONSEJO

- Al mantener presionado (P13)  o , la pista que actualmente se está reproduciendo puede adelantarse o atrasarse rápidamente.

## Contenidos de la pantalla

### Pantalla de información de reproducción



#### (1) Dispositivo <sup>\*1</sup>

Muestra el nombre del dispositivo conectado.



#### (2) Información de la música <sup>\*1 \*2</sup>

Si hay información del título, esta se mostrará.

#### (3) Portada <sup>\*3</sup>

Si hay una foto de portada (arte del álbum) en la información del título, esta se mostrará.

#### (4)

Es posible seleccionar, pausar y reproducir pistas. Al mantener presionado (P13)  o , la pista que actualmente se está reproduciendo puede adelantarse o atrasarse rápidamente.

#### (5) Botón del modo de reproducción <sup>\*1 \*2</sup>

Pulse el botón correspondiente para seleccionar el modo de reproducción deseado. → “Cambiar modo de reproducción” (P60)

#### (6) [Configuración del sonido]

Ajusta la calidad del sonido de audio. → “Ajusta la calidad del sonido de audio” (P83)

#### (7) [Explorar]

Muestra la lista de reproducción. → “Buscar por lista de categorías” (P60)

#### (8) [Información]

Muestra información detallada sobre la pista.

#### (9) Barra de progreso con tiempo de reproducción

\*1) No se muestra cuando su dispositivo Bluetooth no es compatible o cuando no se puede obtener información.

\*2) No se muestra cuando se usa AVRCP v1.0.

\*3) Según el modelo del dispositivo de audio con Bluetooth, es posible que no se vea la foto de portada (arte del álbum).

\*4) Se puede usar con AVRCP v1.4 o posterior.

## Cambiar modo de reproducción

Puede iniciar la reproducción de repetición o la reproducción aleatoria.

\* Esta función no se puede usar cuando AVRCP es v1.0.

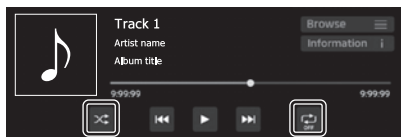

### 1. Pulse el botón modo de reproducción en la pantalla de información de reproducción de audio con Bluetooth



Inicia la reproducción en el modo seleccionado.

## Modo de reproducción



\* Según el tipo de dispositivo de audio compatible con Bluetooth, es posible que los detalles de los modos de reproducción sean diferentes. Es posible que algunos modos de reproducción no sean compatibles con determinados dispositivos.

 Repetir	Cada toque cambia entre Repetir todo → Repetir una vez → Repetir APAGADO. Repetir todo: Las canciones del nivel que se está reproduciendo, lo hacen repetidamente. Repetir una vez: La canción que se está reproduciendo, lo hace repetidamente.
 Shuffle (Aleatorio)	Cada toque cambia entre ON (Encendido) → OFF (Apagado). Selección aleatoria: Las canciones del nivel que se está reproduciendo se reproducen en orden aleatorio.

## Buscar por lista de reproducción

Puede buscar pistas que desea escuchar de la lista de reproducción de música.

### NOTA

- Según el modelo del teléfono inteligente Android, es posible que la lista no se muestre, incluso si pulsa [Explorar] .
- Al pulsar [Explorar]  y seleccionar un género puede mostrar una lista de artistas en lugar de una lista de álbumes.

### 1. Pulse [Explorar] en la pantalla de información de reproducción de audio de Bluetooth

Muestra la lista de reproducción de música.

### 2. Pulse la pista que desea reproducir de la lista

# INFORMACIÓN/ CONFIGURACIÓN

## INFORMACIÓN

### Cámara

En la cámara puede verse un video del espacio detrás del vehículo para mostrar los puntos ciegos.

Si desea consultar la posición de la cámara, el rango de visualización de la pantalla y los métodos de funcionamiento detallados, lea el manual del usuario del vehículo.

#### **⚠️ ADVERTENCIA**

- Las imágenes de la cámara no reduce ni exime la responsabilidad del conductor de prestar atención a su alrededor. Conduzca y verifique la seguridad de los alrededores con sus propios ojos de la misma manera que lo hace cuando no hay cámara.

#### **⚠️ PRECAUCIÓN**

- Si a una cámara se le pega lodo, nieve o algo parecido, no lo quite con una varilla rígida ni con un objeto similar. Utilice agua o agua tibia, luego limpie con un paño suave.
- En función del número de personas en el coche y del peso, la imagen de la cámara y las líneas guía pueden estar desalineadas.
- En carreteras inclinadas y cuando el vehículo está inclinado de otra forma, la imagen de la cámara y las líneas guía pueden estar desalineadas.

Ver las imágenes de la cámara

### 1. Ubique la palanca del selector en la posición “R” (Reversa)



Se muestra la imagen de la cámara retrovisora.

Al mover la palanca del selector a cualquier otra posición, volverá la pantalla original.

## Reloj

Muestra un reloj gráfico.

Ver

1. **Mostrar Todo el menú** (→ **P19**)

2. **Pulse [Reloj]**



Muestra la pantalla del Reloj.

Contenidos de la pantalla

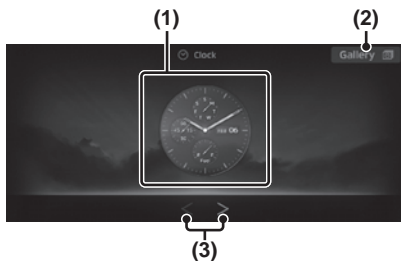

(1) **Área de la pantalla del reloj**

(2) **[Galería]** 

Seleccione el reloj que desea mostrar de la lista del reloj.

(3)  

Cambia al tipo de reloj que se muestra.

## CONSEJO

- Después de un tiempo, el reloj cambiará a la visualización de pantalla completa. Pulse la pantalla para finalizar la visualización de pantalla completa.

## Aire acondicionado

Puede revisar el estado del aire acondicionado.

Ver

1. **Mostrar Todo el menú** (→ **P19**)

2. **Pulse [Aire acondicionado]**



Aquí se mostrará el estado del aire acondicionado.



## Contenidos de la pantalla

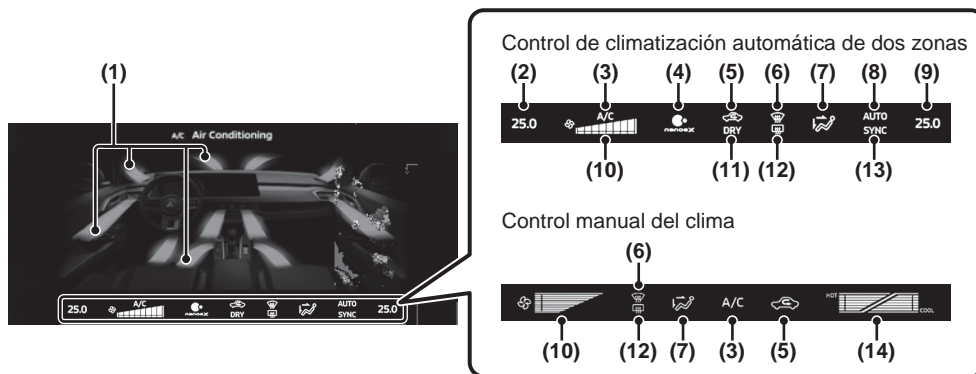

- (1) **Ventilación de aire**
- (2) **Pantalla de la temperatura del lado izquierdo**
- (3) **Indicador del aire acondicionado**  
Muestra el contenido cuando el aire acondicionado está en funcionamiento.
- (4) **Indicador nanoe X<sup>\*1</sup>**  
Muestra cuando nanoe X está en funcionamiento.
- (5) **Indicador de selección del aire**  
Muestra los contenidos de la Toma de aire externo o de la Recirculación de aire externo.
- (6) **Indicador del desempañador**  
Muestra el contenido cuando el desempañador está en funcionamiento.
- (7) **Pantalla de selección de modo**  
Muestra la posición en la que fluye el aire.
- (8) **Indicador del modo automático**  
Muestra los contenidos cuando el modo AUTO (automático) está en funcionamiento.
- (9) **Pantalla de temperatura del lado derecho**
- (10) **Pantalla de la velocidad del ventilador**  
Muestra el indicador de velocidad en 8 niveles o en apagado.
- (11) **Indicador del modo SECO**  
Muestra los contenidos cuando el modo SECO está en funcionamiento.
- (12) **Indicador del desempañador del cristal trasero**  
Muestra los contenidos cuando el desempañador del cristal trasero está en funcionamiento.
- (13) **Indicador SYNC**  
Muestra los contenidos cuando el modo de sincronización está en funcionamiento.
- (14) **Pantalla de temperatura**  
Muestra la temperatura seleccionada.

\*1) Equipamiento por tipo.

## Revisar la información del vehículo

Puede revisar la información del vehículo.

### Mostrar el menú de información del vehículo

1. **Mostrar Todo el menú (→ P19)**
2. **Pulse [Información del vehículo]**
3. **Pulse [Todos] ► en el pie de página**

Se muestra el menú de información del vehículo.

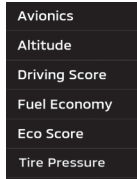

## Personalizar el pie de página de la Pantalla de información del vehículo

Puede cambiar el orden de las teclas que se muestran en el pie de página de la pantalla de información del vehículo.

1. **Mostrar el menú de información del vehículo (→ P64)**
2. **Pulse [Editar] ⌘**
3. **Pulse cada elemento según el orden en el que desea organizarlo en el pie de la pantalla**

Para volver los elementos al orden original, pulse [Restablecer] ⌘.



Se cambiará el orden de las teclas que se muestran en el pie de página.

## Aeroelectrónica

Se añaden y se muestran varios tipos de información en una pantalla.

Ver

1. **Mostrar el menú de información del vehículo (→ P64)**
2. **Pulse [Aeroelectrónica]**

Muestra la pantalla de Aeroelectrónica.

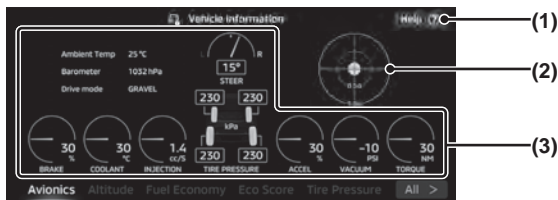

**(1) [Ayuda] ?**

Muestra una descripción del contenido que se muestra en la pantalla de Aeroelectrónica.

**(2) Reloj/G Force**

Pulse este elemento para cambiar de la pantalla G Force a la pantalla del reloj. G Force muestra gráficamente la aceleración del vehículo delantera/trasera/ izquierda/derecha.

**(3) Tipos de información**

Se muestran valores y gráficos para diversos tipos de información.

El significado del color para cada tipo de información se puede revisar en [Ayuda] ? en (1).

Tipo	Contenido
Temperatura ambiente <sup>*1</sup>	Temperatura externa
Barómetro	Presión barométrica
Modo de conducción <sup>*1</sup>	Modo de conducción actual
FRENO	Cantidad de frenado
REFRIGERANTE	Temperatura del refrigerante del motor
INYECCIÓN	Velocidad de inyección del combustible
DIRECCIÓN	Ángulo de dirección
PRESIÓN DE LAS LLANTAS <sup>*1</sup>	Presión de las llantas
ACELERACIÓN	Cantidad de aceleración
VACIO	Presión del colector de toma
TORSIÓN	Torsión

\*1) Equipamiento por tipo.

## Altitud

Puede revisar la altitud del área de conducción.

**NOTA**

- Se usa información del GPS para mostrar los contenidos.

Ver

**1. Mostrar el menú de información del vehículo (→ P64)**

**2. Pulse [Altitud]**



Muestra la pantalla de Altitud.

Contenidos de la pantalla

- Los cambios en la altitud y temperatura externa<sup>\*1</sup> se muestran en el gráfico.
- Pulse [Acercar] ? para mostrar el gráfico a un rango de distancia más corto. Pulse [Acercar] ? para mostrar el gráfico a un rango de distancia más extenso.
- El gráfico muestra datos anteriores, por lo tanto, los datos no muestran la altitud actual.
- El intervalo de diagrama del gráfico cambia de la siguiente manera según las condiciones de visualización para el rango de distancia.

Condiciones de visualización del rango de distancia	Intervalo de diagrama
visualización de 2 km	200 m
visualización de 10 km	1 km
visualización de 20 km	2 km

\*1) Equipamiento por tipo.

## Calificación de conducción

Puede revisar la calificación calculada al diagnosticar las operaciones de conducción.

### NOTA

- Las cifras de la Calificación de conducción se basan en estándares propios de Mitsubishi Motors.
- Cuando el período de destino sea cada conducción, el gráfico del historial solo mostrará la calificación para el día que condujo.
- Si condujo varias veces el mismo día, se puede mostrar la misma fecha varias veces.

### CONSEJO

- Diagnostica las últimas cinco operaciones del acelerador, el volante y los frenos y calcula una calificación.
- Rango de calificación: 0 a 100

Ver

1. **Mostrar el menú de información del vehículo (→ P64)**
2. **Pulse [Calificación de conducción]**

Muestra la pantalla de Calificación de conducción.

### NOTA

- Por razones de seguridad, la calificación TOTAL no se actualiza durante 5 minutos después de la última actualización.

Contenidos de la pantalla

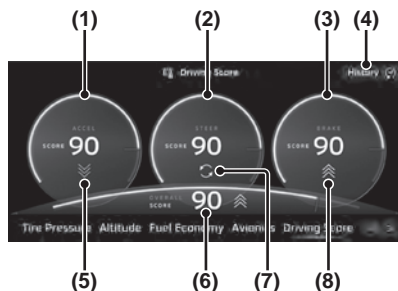

- (1) **[ACELERACIÓN]**  
Muestra la calificación para el funcionamiento del acelerador.

- (2) **[VOLANTE]**  
Muestra la calificación para el funcionamiento del volante.

- (3) **[FRENO]**  
Muestra la calificación para el funcionamiento del freno.

- (4) **[Historial]**   
Muestra el historial de la calificación de conducción.

- (5) **Indicador hacia abajo**  
Indica que la calificación actual es menor que la calificación anterior.  
Se muestra solo por unos segundos después de que se actualiza la calificación.

- (6) **[TOTAL]**  
Muestra una calificación total calculada a partir de las calificaciones de cada operación.

- (7) **Indicador de actualización**  
Indica que la visualización de calificación se está actualizando.

- (8) **Indicador hacia arriba**  
Indica que la calificación actual es mayor que la calificación anterior.  
Se muestra solo por unos segundos después de que se actualiza la calificación.

## Historial de la Calificación de conducción

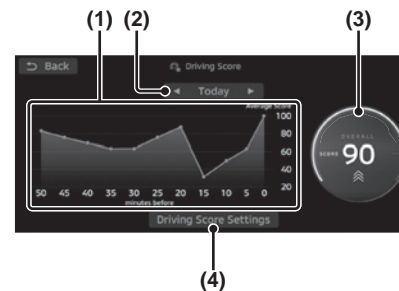

- (1) **Gráfico historial**  
Muestra el gráfico del historial de la calificación de conducción.

## (2) Período destino

Pulse ◀ o ▶ para cambiar el período del historial que se muestra en el gráfico al del día o al de cada conducción.

## (3) [TOTAL]

Muestra la calificación total actual.

## (4) [Configuración de la calificación de conducción]

Se puede configurar para mostrar la calificación de conducción. → "Configuración de la calificación de conducción" (P89)

## Rendimiento de combustible

Puede revisar la información del consumo de combustible.

Ver

### 1. Mostrar el menú de información del vehículo (→ P64)

### 2. Pulse [Rendimiento de combustible]



Muestra la pantalla de Rendimiento del combustible.

Contenidos de la pantalla

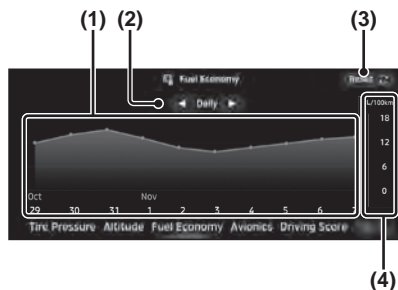

### (1) Gráfico historial

Muestra el gráfico del historial del consumo de combustible.

## (2) Período destino

Pulse ◀ o ▶ para cambiar el período del historial que se muestra en el gráfico al del día actual, o por día, mes o año.

## (3) [Restablecer]

Permite restablecer el historial de información.

Todos los datos, incluso la fecha y los datos diarios, mensuales y anuales se eliminarán.

## (4) Escala

Indica la escala del gráfico del consumo de combustible. Es posible que el valor varíe según la unidad.

Unidad	Valor
km/L	0 a 30
L/100km	0 a 18
MPG	0 a 60

## Calificación ecológica

Puede revisar la calificación de la conducción ecológica.

Ver

### 1. Mostrar el menú de información del vehículo (→ P64)

### 2. Pulse [Calificación ecológica]



Muestra la pantalla de Calificación ecológica.

Contenidos de la pantalla

- Se muestra el historial de la calificación ecológica en el gráfico.
- La calificación ecológica actual se indica por el número de iconos.



### NOTA

- El gráfico de la calificación ecológica muestra la calificación promedio para cada conducción.
- El gráfico historial solo mostrará la calificación para el día que condujo.
- Si condujo varias veces el mismo día, se puede mostrar la misma fecha varias veces.

## Equipamiento por tipo

### Presión de las llantas

Puede revisar la presión de aire de cada llanta.

Ver

### 1. Mostrar el menú de información del vehículo (→ P64)

### 2. Pulse [Presión de las llantas]



Muestra la pantalla de la presión de las llantas.

Acerca de la pantalla de presión de las llantas

La presión de aire se muestra en color ámbar cuando está fuera de los valores estándar. La presión de aire se muestra en color blanco cuando los valores son normales.

## Multímetro

La información sobre la conducción se muestra en medidores múltiples.

### NOTA

- Se usa información del GPS para mostrar los contenidos.

Ver

### 1. Mostrar Todo el menú (→ P19)

### 2. Pulse [Multímetro]



Muestra la pantalla del multímetro.

Contenidos de la pantalla

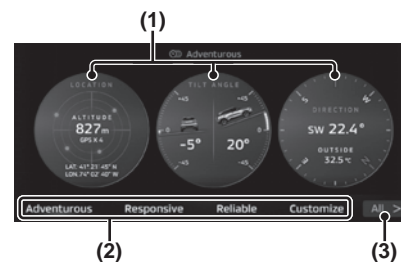

### (1) Multímetro

### (2) Pie de página

Puede seleccionar el grupo de los multímetros que se muestran.

### (3) [Todo]

Muestra el menú del multímetro.

## Grupos de multímetros

Grupo	Contenidos de la pantalla
Audaz	<ul style="list-style-type: none"><li>• Número y posición de los satélites del sistema de localización (hasta cuatro satélites para tener fuerza de señal), altitud, latitud y longitud</li><li>• Ángulo de balanceo, ángulo de paso</li><li>• Dirección, temperatura exterior<sup>*1</sup></li></ul>
Eficaz	<ul style="list-style-type: none"><li>• Torsión, velocidad del motor</li><li>• Aceleración</li><li>• Consumo instantáneo de combustible, consumo promedio de combustible</li></ul>
Confiable	<ul style="list-style-type: none"><li>• Ángulo de dirección</li><li>• Control de orientación activo (AYC)</li><li>• Control de tracción</li></ul>
Calificación de conducción	<ul style="list-style-type: none"><li>• Calificación de conducción del funcionamiento del acelerador</li><li>• Calificación de conducción del funcionamiento del volante</li><li>• Calificación de conducción del funcionamiento del freno</li></ul>
Personalizar	<p>Muestra la configuración seleccionada mediante Personalizar desde los siguientes medidores.</p> <ul style="list-style-type: none"><li>• Voltaje de la batería</li><li>• Reloj (Cronógrafo)</li><li>• Calificación de conducción TOTAL y otros medidores</li></ul> <p>Presionar y mantener el medidor para personalizar el medidor que se muestra. "Personalizar el multímetro" (P69)</p>

\*1) Equipamiento por tipo.

#### NOTA

- Los medidores que se muestran no se pueden cambiar al deslizar.

## Personalizar el Pie de página de la pantalla del multímetro

Puede cambiar el orden de las teclas que se muestran en el pie de página de la pantalla del multímetro.

### 1. Pulse [Todo] en la pantalla del Multímetro

Se muestra el menú del multímetro.

### 2. Pulse [Editar]

Se muestra la pantalla del Pie de página personalizado.

### 3. Pulse cada elemento según el orden en el que desea organizarlo en el pie de la pantalla

Para volver los elementos al orden original, pulse [Restablecer] .



Se cambiará el orden de las teclas que se muestran en el pie de página.

## Personalizar el multímetro

Seleccione qué medidores desea mostrar en "Personalizar" del multímetro.

### 1. Pulse [Todo] en la pantalla del Multímetro

### 2. Pulse [Personalizar]

### 3. Presione y mantenga pulsado cualquier medidor

Se muestra la pantalla de Personalización del multímetro.

### 4. Pulse el medidor que desea mostrar en el área de candidato (1)

El medidor se mueve al área de vista previa (2).

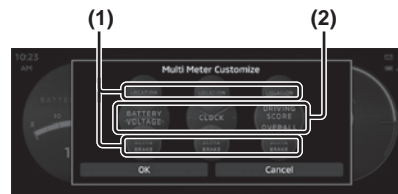

### 5. Pulse [OK]

La personalización del multímetro está completa.

## Modo de conducción

Puede revisar el modo de conducción.

Ver

### 1. Mostrar Todo el menú (→ P19)

### 2. Pulse [Modo de conducción]



Muestra la pantalla de Modo de conducción.

#### NOTA

- Si se cambia el modo de conducción del lado del vehículo, la pantalla del Modo de conducción se muestra automáticamente. Si esto sucede, la pantalla se cierra después de cierto tiempo.

## Contenidos de la pantalla

- Muestra el modo de conducción actual destacado.
- Se puede realizar la configuración de notificación del modo de conducción al pulsar [Configuración]. → “Configuración de notificación” (P89)
- Pulse [Cerrar] para cerrar la pantalla de Modo de conducción.

## Mantenimiento

Puede administrar el tiempo de reemplazo de piezas para su vehículo.

Ver

Puede revisar el período de sustitución de aceite del motor, filtro de aceite, etc.

#### NOTA

- La distancia recorrida que se usa en la información de mantenimiento se calcula con este producto y no necesariamente coincide con la distancia calculada por el vehículo.

### 1. Mostrar Todo el menú (→ P19)

### 2. Pulse [Mantenimiento]

Aquí se mostrará la información de mantenimiento.

#### CONSEJO

- Cuando ya se acerca la fecha en la que se ha programado la sustitución de una pieza o la distancia de recorrido desde la última sustitución se acerca a la distancia de sustitución de la pieza, se mostrará esto en amarillo. Cuando esa fecha o distancia de reemplazo haya pasado, aparecerá en rojo.
- Las notificaciones del período de sustitución se hacen cuando llega la siguiente fecha de sustitución o se cumple la distancia para la siguiente sustitución.



## Contenidos de la pantalla

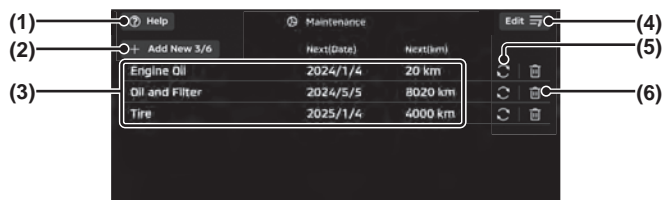

- (1) **[Ayuda]** Muestra ayuda para usar la pantalla de Mantenimiento.
- (2) **[Añadir nuevo]** Añade elementos de información de mantenimiento. Se pueden registrar hasta seis elementos de mantenimiento. → *“Añadir información de mantenimiento” (P72)*
- (3) **Piezas** Muestra la información de mantenimiento para piezas registradas.
- (4) **[Editar]** Establece información de mantenimiento para las piezas. → *“Establecer información de mantenimiento” (P71)*
- (5) Actualiza la fecha y el kilometraje para notificar en el próximo mantenimiento.
- (6) Elimina un elemento de información de mantenimiento.

## Establecer información de mantenimiento

Puede establecer información de mantenimiento para las piezas.

### 1. Muestra la pantalla de Mantenimiento (→ P70)

### 2. Pulse [Editar]

Muestra la pantalla de Edición de mantenimiento.

### 3. Pulse para la pieza que desea configurar

La configuración de la pantalla de información de mantenimiento está completa.

## Configuración disponible

Nombre de configuración	Contenido de configuración
	Actualiza la fecha y el kilometraje para notificar en el próximo mantenimiento.
Nombre de la unidad	Se pueden cambiar los nombres de las piezas de la información de mantenimiento. Ingrese el nombre de la pieza en la pantalla de configuración y pulse [OK].
Fecha de vencimiento del cambio	Puede establecer el período hasta la notificación para el siguiente mantenimiento. Seleccione el número de años y meses en la pantalla de configuración y pulse [Establecer].
Distancia de cambio	Puede establecer la distancia hasta la notificación para el siguiente mantenimiento. Ingrese la distancia (km) en la pantalla de configuración y pulse [Establecer].
Aviso	Configure esta función en ON (Encendido) para realizar las notificaciones.

### NOTA

- Los valores predeterminados para distancias y fechas determinadas son aproximados. Siempre ingrese los valores según la información de mantenimiento de su vehículo.

## Con Notificaciones activadas

Cuando se aproxima o ha pasado la fecha de reemplazo de una pieza, aparecerá un mensaje como el siguiente si esta función está activada en su sistema.

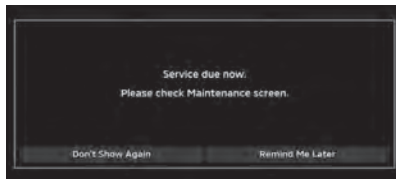

Pulse los botones para dejar de mostrar el mensaje. La próxima vez que se active la función, la operación será la siguiente.

No volver a mostrar este mensaje	Este mensaje no se mostrará a partir del siguiente arranque.
Recuérdemelo más tarde	Continuará mostrando los mensajes a partir del siguiente arranque.

## Añadir información de mantenimiento

Es posible registrar elementos de mantenimiento que desee incluir.

### 1. Muestra la pantalla de Mantenimiento (→ P70)

### 2. Pulse [Añadir nuevo]

Se muestra la pantalla Añadir nuevo mantenimiento.

### 3. Establecer cada elemento y pulsar [OK]

Puede establecer, nombre de la unidad, fecha de vencimiento del reemplazo, distancia del reemplazo y notificación. Para los contenidos de configuración de cada elemento, consulte "Configuraciones disponibles" (→ P72).

# CONFIGURACIÓN

## Cambiar la configuración

Cambia la configuración del producto.

### 1. Pulse en el selector

Se muestra el menú de Configuración.

### 2. Pulse el “Elemento” cuya configuración cambiará



Muestra la pantalla Configuración para los elementos seleccionados.

## Configuración disponible

Nombre de configuración	Contenido de configuración
Conexiones	
Bluetooth	Puede usar la función Bluetooth para conectar cualquier dispositivo Bluetooth comercialmente disponible a este producto. → “Configuración de Bluetooth” (P74)
Wi-Fi <sup>*1</sup>	Es posible realizar configuraciones para conectar este producto a un punto de acceso a Wi-Fi o conectarse a este producto desde un dispositivo de cliente Wi-Fi. → “Configuración de Wi-Fi” (P77)

Nombre de configuración	Contenido de configuración
Pantalla	
Reproductor del fondo de pantalla	Es posible establecer una imagen o un video como imagen de fondo. → “Configuración del fondo de pantalla” (P79)
Cámara	Es posible ajustar la imagen de la cámara. → “Configuración de la cámara” (P80)
Pantalla	Es posible cambiar la configuración de la pantalla. → “Configuración de la pantalla” (P81)
Personalizar la pantalla	Es posible ajustar widgets y selectores en la pantalla de INICIO. → “Personalizar pantalla” (P81)
Audio	
Radio	Es posible cambiar la Configuración de la radio. → “Configuración de la radio” (P83)
Sonido	Es posible cambiar la configuración de la calidad de sonido. → “Ajustar la calidad del sonido de audio” (P83)
Vehículo	
Ajustes del vehículo	Es posible realizar la configuración del equipo del vehículo. → “Ajustes del vehículo” (P86)
Calificación de conducción	Es posible cambiar la configuración de la Calificación de conducción. → “Configuración de la calificación de conducción” (P89)
Notificaciones	Es posible cambiar la configuración de las notificaciones. → “Configuración de las notificaciones” (P89)

Nombre de configuración	Contenido de configuración
Cargador inalámbrico <sup>*1</sup>	Es posible cambiar la Configuración del cargador inalámbrico. → “Configuración del cargador inalámbrico” (P90)
Sistema	
Teléfono	Es posible cambiar la configuración del teléfono. → “Configuración del teléfono” (P90)
Idioma	Es posible seleccionar el idioma que desea usar. → “Idioma” (P92)
Reloj	Es posible cambiar la configuración de la hora. → “Configuración del Reloj” (P92)
Fotos USB	Muestra la pantalla de reproducción de archivos de imágenes almacenados en un dispositivo de memoria USB. → “Ver imágenes de un dispositivo de memoria USB” (P56)
Restablecimiento de fábrica	Restablece los ajustes de fábrica del producto. → “Ajustes de fábrica” (P92)
Sistema	Es posible cambiar los ajustes de volumen. → “Configurar el volumen del sistema” (P93) → “Configurar el volumen de la Fuente de audio” (P93)
Información del sistema	Es posible revisar la información de versión y licencia para esta unidad. → “Información del sistema” (P93)

\*1) Equipamiento por tipo.

## Configuración para conectar a dispositivos

Puede realizar configuraciones para conectar a otros dispositivos.

### Configuración de Bluetooth

Puede usar la función Bluetooth para conectar cualquier dispositivo Bluetooth comercialmente disponible a este producto.

¿Qué es Bluetooth?

Bluetooth es un estándar de comunicaciones inalámbricas especializado en conectar dispositivos en distancias cortas (unos pocos metros o menos).

#### NOTA

- Este producto es compatible con Bluetooth 5.2.

#### Perfiles compatibles

Transmisión de audio	A2DP (v1.3.2 o menos)
Control de audio	AVRCP (v1.6.2 o menos)
Teléfono con manos libres	HFP (v1.7 o menos)
Transferencia de la agenda telefónica	PBAP (v1.2.3 o menos)
Intercambio de mensajes	MAP (v1.2 o menos)
Comunicación en serie	SPP (v1.0 o menos)
Transferencia de imágenes	BIP

#### NOTA

- Cancela funciones como el “bloqueo de marcación” del teléfono móvil y la conexión en la pantalla de espera.
- Mientras está conectado, las operaciones del dispositivo Bluetooth (recepción de llamadas, etc.) podrían no funcionar correctamente.
- Para obtener más información sobre cómo introducir la clave de acceso para su dispositivo Bluetooth, consulte el manual del usuario.
- En ocasiones, la conexión falla. Regístrese de nuevo.
- Según la distancia entre el equipo y el teléfono móvil, las condiciones en el interior del vehículo y los tipos de detección, es posible que la conexión no funcione correctamente. En este caso, ponga el Bluetooth lo más cerca posible de este producto.
- Aunque el dispositivo tenga Bluetooth, sus características y especificaciones pueden impedir un funcionamiento correcto.
- Algunos dispositivos Bluetooth no se pueden conectar.
- Según el dispositivo Bluetooth, la conexión puede demorar cierto tiempo.
- Es posible registrar hasta seis dispositivos Bluetooth. Si el número máximo de dispositivos ya está registrado, deberá eliminar al menos uno de ellos antes de registrar un nuevo dispositivo.

## Registrar un dispositivo Bluetooth

Registrar un dispositivo Bluetooth en este producto.

1. **Muestra el menú de Configuración (→ P73)**
2. **Pulse [Bluetooth]**  
Muestra la pantalla Mis dispositivos.
3. **Pulse [Añadir nuevo] **
4. **En el dispositivo Bluetooth, busque el dispositivo que desea acoplar y seleccione “Mitsubishi Motors” (este producto)**

#### CONSEJO

- También puede pulsar [Acoplar desde la unidad] y seleccionar el dispositivo Bluetooth de la lista.

5. **Compruebe que la clave de acceso que aparece en la pantalla coincida con la que aparece en el dispositivo Bluetooth**

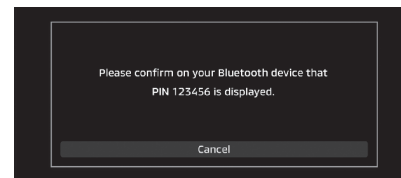

## 6. Permitir la conexión con este producto en el dispositivo Bluetooth

Cuando se completa la conexión, se muestran los íconos de Bluetooth y de intensidad de la señal.

### CONSEJO

- Si el teléfono móvil está registrado, presione la tecla (o pulse en el selector) para mostrar la pantalla de acoplamiento.
  - Después del acoplamiento, se importarán los contactos del teléfono.
  - Al acoplar un teléfono inteligente compatible con Apple CarPlay, Android Auto o WebLink, seleccione el método de conexión del teléfono inteligente.  
→ "Registrar un dispositivo" (P76)
- Si no desea usar la función de conexión del teléfono inteligente, pulse [Cancelar].

## Seleccionar un dispositivo Bluetooth

Si ha registrado varios dispositivos Bluetooth, debe seleccionar uno al que desee conectarse. (A partir de ahí, el dispositivo Bluetooth que configure con esta función se conectará con solo introducirlo en el vehículo).

### 1. Muestra el menú de Configuración (→ P73)

### 2. Pulse [Bluetooth]

Muestra la pantalla Mis dispositivos.

### 3. Pulse el o del dispositivo que desea conectar

Si desea conectarse a un dispositivo Bluetooth y utilizarlo en el modo manos libres, seleccione . Cuando lo use para Bluetooth audio, seleccione .

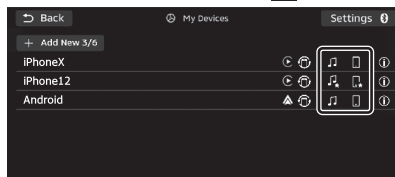

Esto completa la selección del dispositivo Bluetooth.

### CONSEJO

- En el modo manos libres, puede seleccionar dos teléfonos móviles al mismo tiempo. Para esto, configure "Permitir 2 teléfonos simultáneamente" en ON (Encendido).  
→ "Realizar la configuración de la conexión Bluetooth" (P75)
- Un teléfono inteligente que utilice Apple CarPlay/Android Auto no puede conectarse a Bluetooth Audio (AVP).

## Eliminar un dispositivo Bluetooth registrado

Elimina el dispositivo Bluetooth registrado.

### 1. Muestra el menú de Configuración (→ P73)

### 2. Pulse [Bluetooth]

Muestra la pantalla Mis dispositivos.

### 3. Pulse para el dispositivo que desee eliminar

### 4. Pulse [Eliminar]

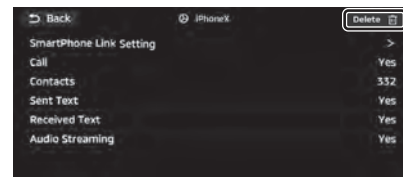

### 5. Pulse [Eliminar]

Se eliminará el dispositivo seleccionado.

## Realizar la configuración de la conexión Bluetooth

Realizar la configuración de la conexión Bluetooth.

### 1. Muestra el menú de Configuración (→ P73)

### 2. Pulse [Bluetooth]

Muestra la pantalla Mis dispositivos.

### 3. Pulse [Configuración]

Muestra la pantalla de Bluetooth.

Cambiar el contenido de configuración.

Continúa en la siguiente página

## Configuración disponible

Nombre de configuración	Contenido de configuración
Permitir 2 teléfonos simultáneamente	Configurar en ON (Encendido) si desea conectar dos teléfonos móviles al mismo tiempo.
Conexión automática	Configurar en ON (Encendido) para conectarse automáticamente a un dispositivo Bluetooth cuando se inicia este producto.
Prioridad de conexión	Es posible priorizar la conexión a un dispositivo específico al seleccionarlo desde los dispositivos registrados de Bluetooth.
Nombre de la unidad	Es posible establecer el nombre del dispositivo Bluetooth para esta unidad.
Dirección Mac de la unidad	Muestra la dirección del dispositivo Bluetooth de esta unidad.
Clave de acceso	Se puede establecer un PIN para usar al acoplar con un dispositivo Bluetooth que usa el método PIN.

## Apple CarPlay/Android Auto/WebLink

Se pueden administrar dispositivos que usan Apple CarPlay, Android Auto, o WebLink.

### NOTA

- Para usar WebLink, necesita instalar previamente la última versión de la aplicación "WebLink Host" en su teléfono inteligente.

## Registrar un dispositivo

Registrar un teléfono inteligente compatible con Apple CarPlay, Android Auto o WebLink.

### 1. Complete las operaciones hasta "Registrar un dispositivo Bluetooth" (P74) Paso 6

### 2. Seleccione un método de conexión del teléfono inteligente

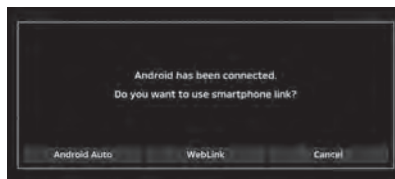

### 3. Conecte el teléfono inteligente mediante cable USB o Wi-Fi.

### NOTA

- Para una conexión con cable USB, conecte el teléfono inteligente al terminal de entrada USB del vehículo mediante un cable compatible para la comunicación de datos. Para conexión inalámbrica, conecte el teléfono inteligente a este producto mediante Bluetooth o Wi-Fi.



La conexión del teléfono inteligente está completa

### CONSEJO

- Para obtener información sobre cómo revisar la información de acceso para conectar un teléfono inteligente a este producto mediante Wi-Fi, consulte, "Revisar información para conectarse a un dispositivo del cliente" (→ P78).

## Habilitar/Deshabilitar un dispositivo

Es posible habilitar o deshabilitar los dispositivos registrados.

### 1. Muestra el menú de Configuración (→ P73)

### 2. Pulse [Bluetooth]

Muestra la pantalla Mis dispositivos.

### 3. Pulse el ícono de Apple CarPlay, Android Auto o WebLink para el dispositivo que desea establecer



Si la conexión está deshabilitada, el ícono se mostrará en color blanco. Pulse para habilitar la conexión (se muestra en color azul) y mostrar la pantalla de conexión del teléfono inteligente. Pulsar el ícono de una conexión habilitada (azul) deshabilitará la conexión (blanco).

#### NOTA

- Al cambiar de aplicaciones en el mismo teléfono inteligente (p. ej.: Apple CarPlay ↔ WebLink o Android Auto ↔ WebLink), según el teléfono inteligente, puede ser que el cambio no sea posible. En ese caso, elimine el teléfono inteligente de la lista y vuelva a conectar. Esto no es una falla del dispositivo.

Íconos

Ícono	Contenidos del ícono
	Apple CarPlay
	Android Auto
	WebLink

### Realizar configuración de conexión del teléfono inteligente

Para usar la función de conexión del teléfono inteligente, realice la configuración para cada dispositivo.

#### 1. Muestra el menú de Configuración (→ P73)

#### 2. Pulse [Bluetooth]

Muestra la pantalla Mis dispositivos.

#### 3. Pulse para el dispositivo que desee establecer

#### 4. Pulse [Configuración de la conexión del teléfono inteligente]

Muestra la pantalla de configuración de la conexión del teléfono inteligente.



Cambiar el contenido de configuración.

#### Configuración disponible

Nombre de configuración	Contenido de configuración
Opción de inicio <sup>*1</sup>	Configurar en ON (Encendido) para conectarse automáticamente sin mostrar la pantalla de selección del método para la conexión de un teléfono inteligente.
Servicios en uso	Seleccione un método de conexión para la conexión del teléfono inteligente. Puede seleccionar entre Apple CarPlay, Android Auto y WebLink como los métodos de conexión ya registrados para el dispositivo.
Usar pantalla dividida <sup>*1*2</sup>	Configurar en ON (Encendido) para mostrar la pantalla WebLink en una pantalla dividida.

<sup>\*1</sup>) Se aplica la próxima vez que el teléfono inteligente se conecte con este producto.

<sup>\*2</sup>) Solo cuando se conecta con WebLink con el modelo de 12.3 pulgadas.

WebLink y el Multímetro (→ P68) se pueden mostrar al mismo tiempo en la visualización dividida.

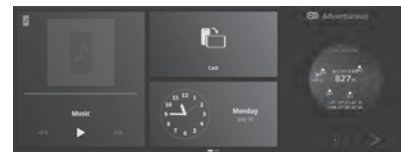

Equipamiento por tipo

### Configuración de Wi-Fi

Este producto se puede conectar a un punto de acceso a Wi-Fi. También puede establecer configuraciones para conectar este producto desde dispositivos de cliente Wi-Fi como los teléfonos inteligentes.

#### Compatible con las especificaciones de Wi-Fi

Estándar	IEEE802.11a, IEEE802.11b, IEEE802.11g, IEEE802.11n, IEEE802.11ac
Banda de frecuencia	2.4GHz, 5GHz

### Activar Wi-Fi

#### 1. Muestra el menú de Configuración (→ P73)

#### 2. Pulse [Wi-Fi]

Muestra la pantalla de Wi-Fi.

#### 3. Configurar Wi-Fi en ON (Encendido)

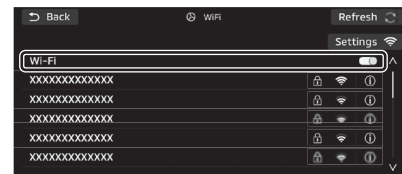

Conectar a un punto de acceso

1. Muestra el menú de Configuración (→ P73)
2. Pulse [Wi-Fi]
3. Pulse el nombre del punto de acceso al que desea conectarse en la lista de punto de acceso

Los elementos desconectados del punto de acceso se muestran en color blanco.

#### CONSEJO



- Para actualizar la pantalla de lista de acceso, pulse [Actualizar] .

4. Si se muestra una pantalla para ingresar la contraseña, ingrese la contraseña y pulse [Unirse]



Si la información de conexión para el punto de acceso no se guarda en esta unidad, se muestra una pantalla para ingresar la contraseña.

Si la conexión es exitosa, el elemento del punto de acceso se mostrará en color azul.

Íconos

Ícono	Contenidos del ícono
	Indica que la conexión con el punto de acceso es segura.
	Muestra la fuerza de señal del punto de acceso en 5 niveles.

Eliminar un punto de acceso  
Puede borrar la información de conexión de un punto de acceso Wi-Fi guardada en esta unidad.

1. Muestra el menú de Configuración (→ P73)
2. Pulse [Wi-Fi]
3. Pulse  para el punto de acceso que desee eliminar  
Muestra la pantalla de información de conexión del punto de acceso.
4. Pulse [Eliminar] 
5. Pulse [Eliminar]

La eliminación del punto de acceso seleccionado está completa.

### Realizar configuraciones para conectarse a otros puntos de acceso

Realizar configuraciones para conectarse a puntos de acceso o revisar la información de conexión.

1. Muestra el menú de Configuración (→ P73)
2. Pulse [Wi-Fi]

### 3. Pulse para el punto de acceso que desee establecer

Muestra la pantalla de información de conexión del punto de acceso.

Cambiar el contenido de configuración.

#### Configuración disponible

Nombre de configuración	Contenido de configuración
Conexión automática	Configurar en ON (Encendido) para conectarse automáticamente a un punto de acceso.

Elementos mostrados

Elemento	Contenido
Estado	Muestra el estado de conexión con un punto de acceso.
Fuerza de señal	Muestra la fuerza de señal de un punto de acceso.
Dirección IP	Muestra la dirección IP asignada a este producto desde el punto de acceso.
Seguridad	Muestra el método de seguridad utilizado para comunicarse con el punto de acceso.

Revisar información para conectarse desde un dispositivo de cliente

Use esta unidad como un punto de acceso y revise la información requerida para conectarse desde un dispositivo de cliente Wi-Fi.

### 1. Muestra el menú de Configuración (→ P73)



## 2. Pulse [Wi-Fi]

## 3. Pulse [Configuración]

Muestra la pantalla de configuración de Wi-Fi.

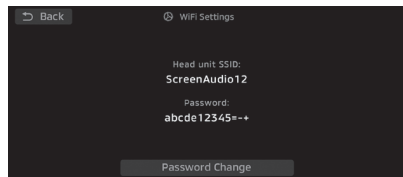

Elementos mostrados

Elemento	Contenido
Unidad principal SSID	Muestra el SSID de esta unidad.
Contraseña	Muestra la contraseña requerida para conectarse a esta unidad desde un dispositivo de cliente.
Cambio de contraseña	Pulse este elemento para actualizar la contraseña. Una contraseña nueva se genera de manera aleatoria.

## Configuración de la pantalla

Puede realizar configuraciones relacionadas con las visualizaciones de pantalla.

### Configuración del fondo de pantalla

El fondo de pantalla se puede cambiar a otra imagen o video.  
Las imágenes almacenadas en un dispositivo de memoria USB se pueden establecer como fondo de pantalla.

#### NOTA

- Si ha establecido un video como fondo de pantalla, la reproducción del video se detendrá mientras esté conduciendo.
- Si ha establecido un video como fondo de pantalla, se mostrará el fondo de pantalla predeterminado como fondo de pantalla mientras el video se reproduce desde la memoria USB. Para reproducir el video que se estableció como fondo de pantalla, cambie la fuente de audio.  
→ "Menú de Fuente de audio" (P21)

### Formatos de datos compatibles

Imágenes fijas	Formato de archivo: JPEG, PNG Tamaño de imagen: ancho de 2,048 píxeles x alto de 2,048 píxeles máximo
Video	Formato de archivo: MP4, AVI, MPEG Tamaño de imagen: ancho de 1,920 píxeles x alto de 1,080 píxeles máximo Frecuencia de cuadros: 60 fps máxima

#### NOTA

- El tamaño máximo del archivo para imágenes que se pueden usar como fondo de pantalla es 20 MB.

Cambiar el fondo de pantalla

1. Muestra el menú de Configuración (→ P73)
2. Pulse [Reproductor del fondo de pantalla]
3. Pulse [Galería] 
4. Pulse una imagen fija o video para establecer como fondo de pantalla

Si un dispositivo de memoria USB está conectado, también puede seleccionar imágenes almacenadas en el dispositivo de memoria USB.



El fondo de pantalla ha cambiado.

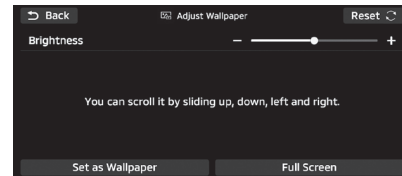

Continúa en la siguiente página  
Configuración de la pantalla 79

## CONSEJO

- Puede ajustar la posición de visualización de las imágenes fijas al deslizar la vista previa hacia arriba y abajo, hacia la izquierda o derecha.

## Configuración disponible

Nombre de configuración	Contenido de configuración
[Restablecer]	Volver el brillo a los ajustes de fábrica.
Brillo	Ajusta el brillo de la imagen. Pulse  o , o deslice el botón para aumentar o disminuir el brillo. Mantenga presionado  o  para realizar ajustes continuos.
Establecer como fondo de pantalla	Establece una imagen como fondo de pantalla para cada pantalla.
Pantalla completa	Muestra una imagen en la pantalla completa.

## NOTA

- Si se visualizó una imagen en la pantalla completa, al pulsar un botón o pantalla en este producto finalizará la visualización de pantalla completa. La visualización de pantalla completa también finalizará al visualizar imágenes de la cámara o al cambiar pantallas al operar el interruptor del control remoto del volante.
- Los ajustes de fábrica del brillo son más luminosos al usar el fondo de pantalla incorporado en este producto.

## Equipamiento por tipo

## Realizar configuración de la visualización de los fondos de pantalla

Realizar configuraciones relacionadas con la visualización de los fondos de pantalla.

### 1. Muestra el menú de Configuración (→ P73)

### 2. Pulse [Reproductor del fondo de pantalla]

Muestra la pantalla del Reproductor de fondo de pantalla.

### 3. Pulse [Opción]

Muestra la pantalla Opción.

Cambiar el contenido de configuración.

## Configuración disponible

Nombre de configuración	Contenido de configuración
Priorizar fondo de pantalla con sonido prémium	Configurar en ON (Encendido) para priorizar y mostrar el fondo de pantalla del sistema de sonido prémium en las pantallas de audio.

## Configuración de la cámara

Realizar ajustes para la imagen de la cámara.

### 1. Muestra el menú de Configuración (→ P73)

### 2. Pulse [Cámara]

Muestra la pantalla de la Cámara.

### 3. Pulse el elemento que desea establecer



Cambiar el contenido de configuración.

## Configuración disponible

Nombre de configuración	Contenido de configuración
Brillo	Ajustar brillo. Pulse  o , o deslice el botón para aumentar o disminuir el brillo. Mantenga presionado  o  para realizar ajustes continuos.
Contraste	Ajusta el contraste. Pulse  o , o deslice el botón para aumentar o disminuir el contraste. Mantenga presionado  o  para realizar ajustes continuos.
Black Level (Nivel de negro)	Ajusta el nivel de negro. Pulse  o , o deslice el botón para aumentar o disminuir el nivel de negro. Mantenga presionado  o  para realizar ajustes continuos.

## Modo diurno y nocturno

Es posible cambiar el color de la pantalla junto con la iluminación ILL del vehículo.

1. Muestra el menú de Configuración (→ P73)
2. Pulse [Pantalla]
3. Pulse el modo que desea cambiar



Los ajustes del modo diurno y nocturno están completos.

### Configuración disponible

Nombre de configuración	Contenido de configuración
Day (Día)	Define el modo para un brillo constante.
Night (Noche)	Define el modo para una oscuridad constante.
Auto (Automático)	Conexiones al encendido y apagado de ILL. Cuando la función ILL está activada, se establecerá el modo oscuro. Cuando la función ILL está desactivada, se establecerá el modo brillante.

## Configuración de la pantalla

Realiza ajustes como el brillo y el contraste de la pantalla.

1. Muestra el menú de Configuración (→ P73)
2. Pulse [Pantalla]

Muestra la visualización de la pantalla.

Cambiar el contenido de configuración.

### Configuración disponible

Nombre de configuración	Contenido de configuración
Screen Off (Pantalla apagada)	Configurar este elemento en ON (Encendido) para apagar la visualización de la pantalla. Toque la pantalla para encender la visualización nuevamente.
Brillo	Ajustar el brillo. La pantalla se ilumina más si pulsa <b>[+]</b> y se oscurece si pulsa <b>[-]</b> . Mantenga presionado (P13) para seguir ajustando el brillo hasta el nivel deseado.
Contraste	Ajusta el contraste (nitidez). El contraste aumenta si pulsa <b>[+]</b> y disminuye si pulsa <b>[-]</b> . Mantenga presionado (P13) para seguir ajustando el contraste hasta el nivel deseado.
Black Level (Nivel de negro)	Ajusta el nivel de negro. El nivel de negro aumenta (la pantalla se oscurece) si pulsa <b>[+]</b> y disminuye si pulsa <b>[-]</b> . Mantenga presionado (P13) para seguir ajustando el nivel de negro hasta el nivel deseado.

## Personalización de la pantalla

Realice la personalización de los elementos como las widgets y el selector en la pantalla de INICIO.

Personalizar la pantalla de INICIO

Personalizar las widgets que se muestran en la pantalla de INICIO.

1. Muestra el menú de Configuración (→ P73)
2. Pulse [Personalizar pantalla]
3. Pulse [Pantalla de inicio]
4. Para cambiar el orden de las widgets, deslice los íconos en el área de Vista previa (1) para reorganizarlas

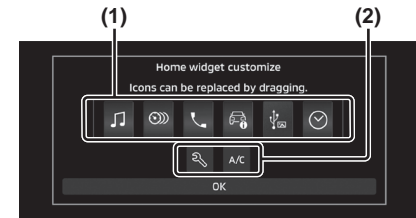

Continúa en la siguiente página

**5. Para reemplazar una widget, deslice un ícono del área de Opción (2) al área de Vista previa (1)**

**6. Pulse [OK]**

La personalización de la pantalla de INICIO está completa.

Tipos de widgets

	<i>Función de audio (→ P33)</i>
	<i>Multímetro (→ P68)</i>
	<i>Función del teléfono (→ P27)</i>
	<i>Información del vehículo (→ P64)</i>
	<i>Reloj gráfico (→ P62)</i>
	<i>Fotos USB (→ P56)</i>
	<i>Mantenimiento (→ P70)</i>
	<i>Aire acondicionado (→ P62)</i>

**Personalización del selector**  
Personalizar los íconos que se muestran en el selector.

**1. Muestra el menú de Configuración (→ P73)**

**2. Pulse [Personalizar pantalla]**

**3. Pulse [Selector]**

Muestra la pantalla de Personalización del selector.

**4. Para cambiar el orden de los íconos, deslice los íconos en el área de Vista previa (1) para reorganizarlas**

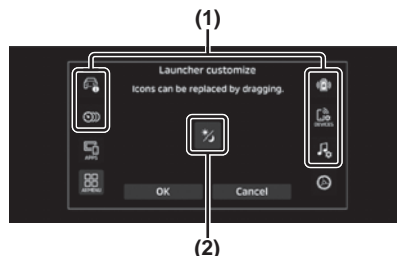

**5. Para reemplazar una widget de visualización, deslice un ícono del área de Opción (2) al área de Vista previa (1)**

**6. Pulse [OK]**

La personalización del selector está completa.

**CONSEJO**

- Para abrir un espacio para ubicar los íconos del selector, deslice el  ícono del área de Opción al área de Vista previa.

**Personalizar el Pie de página de la pantalla del teléfono**  
Cambiar el orden de las teclas que se muestran en el pie de página del teléfono.

**1. Muestra el menú de Configuración (→ P73)**

**2. Pulse [Personalizar pantalla]**

**3. Pulse [Pie de página de la pantalla del teléfono]**

Muestra la pantalla del Pie de página personalizado.

**4. Pulse cada elemento según el orden en el que desea organizarlo en el pie de la pantalla**

Para volver los elementos al orden original, pulse [Restablecer] .

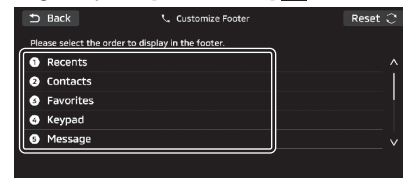

Se cambiará el orden de las teclas que se muestran en el pie de página.

## Configuración del audio

Puede realizar configuraciones relacionadas con el audio.

### Configuración de la radio

Es posible cambiar la configuración de la radio.

#### 1. Muestra el menú de Configuración (→ P73)

#### 2. Pulse [Radio]

Muestra la pantalla de configuración de la radio.

#### 3. Pulse el elemento que desea establecer



Cambiar el contenido de configuración.

### Configuración disponible

Nombre de configuración	Contenido de configuración
Control de ruido FM	Establece el nivel de eliminación de ruido de la radio FM. <b>Hi-Fi:</b> Se centra en la calidad del sonido. <b>Balanceado:</b> Equilibra la calidad de sonido y la reducción del ruido. <b>Bajo ruido:</b> Se centra en la reducción de ruido.

## Ajustar la calidad del sonido de audio

Cambiar los ajustes de la calidad de audio.

### Atenuador/Balance

El nivel de salida del sonido de los altavoces se puede ajustar con los botones del cursor.

#### 1. Muestra el menú de Configuración (→ P73)

#### 2. Pulse [Sonido]

#### 3. Pulse [Atenuador/Balance]

#### 4. Pulse o para ajustar el balance

La configuración de audio se puede establecer en 5 pasos desde el centro hacia la izquierda, y en 5 pasos desde el centro hacia la derecha.

#### 5. Pulse para ajustar el Atenuador

La configuración de audio se puede establecer en 5 pasos desde el centro hacia la parte delantera, y en 5 pasos desde el centro hacia la parte trasera.



La configuración del equilibrio sonoro lateral o delantero está completa.

#### CONSEJO

- Pulse [Restablecer] para regresar la configuración a los ajustes de fábrica.

## Tono

Puede ajustar varios niveles de calidad de sonido.

#### 1. Muestra el menú de Configuración (→ P73)

#### 2. Pulse [Sonido]

#### 3. Pulse [Control del tono]

#### 4. Pulse o para ajustar los niveles de la calidad del sonido



La configuración del tono está completa.

#### CONSEJO

- Pulse [Restablecer] para regresar la configuración a los ajustes de fábrica.

### Configuración disponible

Nombre de configuración	Contenido de configuración
Agudos	Le permite configurar las frecuencias agudas a uno de los 21 niveles, de -10 a 0 a 10 dB.
Medios	Le permite configurar las frecuencias medias a uno de los 21 niveles, de -10 a 0 a 10 dB.
Graves	Le permite configurar las frecuencias graves a uno de los 21 niveles, de -10 a 0 a 10 dB.

## Tipo de sonido

Le permite ajustar el tipo de sonido.

1. **Muestra el menú de Configuración (→ P73)**
2. **Pulse [Sonido]**
3. **Pulse [Tipo de sonido]**
4. **Pulse “tipo” de sonido**



La configuración del tipo de sonido está completa.

## Configuración disponible

Nombre de configuración	Descripción	Situaciones recomendadas
Firma	Una configuración de sonido natural para desarrollar sonidos de instrumentos y enfatizar el encanto de las voces. Recrea las sensaciones que los artistas intentaron expresar.	Un entorno para que los ocupantes escuchen música de manera envolvente.
Vivaz	Una configuración de sonido vivaz que presenta graves contundentes y voces dinámicas y vivaces que no se ven opacadas por sonidos de baja frecuencia.	Un entorno para que los ocupantes sientan el ritmo repiquetear y pasen un momento excitante.
Poderoso	Una configuración de sonido enérgico y poderoso con graves voluminosos y sin la dureza del volumen alto.	Un entorno para que los ocupantes cambien su estado de ánimo o puedan aliviar su estrés diario.
Relajante	Una configuración de sonido agradable con una menor estimulación de sonidos graves y agudos.	Un entorno para que los ocupantes disfruten del sonido como música de fondo con menos estimulación para que no molesta durante las conversaciones o la reflexión profunda.

## Configuración envolvente

Puede cambiar el alcance de la configuración para que produzca una experiencia de sonido envolvente.

### 1. Muestra el menú de Configuración (→ P73)

### 2. Pulse [Sonido]

### 3. Pulse [Envolvente]

### 4. Pulse [Bajo] o [Alto]

Si no desea configurarlo, pulse [APAGAR].

La configuración envolvente está completa.

#### CONSEJO

- Pulse [Restablecer]  para regresar la configuración a los ajustes de fábrica.

## Configuración para las posiciones de escucha

Puede establecer la posición para sentarse y escuchar un sonido ideal.

### 1. Muestra el menú de Configuración (→ P73)

### 2. Pulse [Sonido]

### 3. Pulse [Posición de escucha]

### 4. Pulse la “posición” que desea establecer

La Configuración para las posiciones de escucha está completa.

#### CONSEJO

- Pulse [Restablecer]  para regresar la configuración a los ajustes de fábrica.

### Configuración disponible

Nombre de configuración	Descripción
Todo	Soporta todas las posiciones de asiento
Conductor	Prioriza el asiento del conductor
Parte delantera	Prioriza el asiento delantero
Parte trasera	Prioriza los asientos traseros

## Volumen compensado por velocidad

Puede establecer el alcance del volumen y la calidad de sonido para que se compensen según la velocidad de conducción.

### 1. Muestra el menú de Configuración (→ P73)

### 2. Pulse [Sonido]

### 3. Pulse [Volumen compensado por velocidad]

### 4. Pulse el nivel de compensación del volumen

Puede seleccionar 5 niveles según el entorno del camino en el que está conduciendo.

Si no desea configurar un nivel de compensación del volumen, pulse [APAGAR].

La configuración del volumen compensado por velocidad está completa.

## Ajustes del vehículo

Puede realizar ajustes relacionados con el vehículo.

### NOTA

- Según las especificaciones del vehículo, algunos elementos no se pueden establecer.

## Ajustes del vehículo

Puede realizar ajustes para el equipamiento del vehículo.

1. Muestra el menú de Configuración (→ P73)
2. Pulse [Ajustes del vehículo]
3. Pulse el “Equipo” que desea configurar

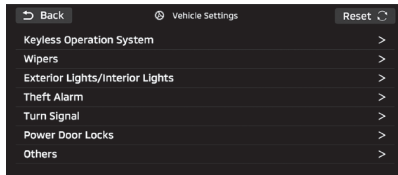

### 4. Pulse el “Elemento” cuya configuración cambiará

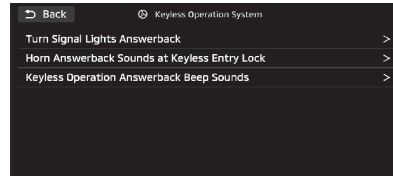

### 5. Pulse “Valor de configuración”

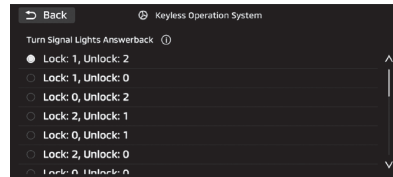

### CONSEJO

- Pulse  para comprobar el contenido de configuración.

El ajuste del equipo del vehículo está completo.



## Configuración disponible

### Sistema de operación a distancia

Elemento	Contenido de configuración
Contestación de las luces direccionales	Establece el número de veces que las luces titilan para bloquear y desbloquear.
Sonidos de respuesta de bocina en el bloqueo de entrada sin llave	Ajusta el sonido (de la bocina) para el bloqueo.
Sonidos del pitido de respuesta de funcionamiento sin llave	Establece el sonido del pitido para el bloqueo y desbloqueo.

### Limpiaparabrisas

Elemento	Contenido de configuración
Limpiaparabrisas de la parte trasera activado cuando el vehículo va en reversa	Ajusta el limpiaparabrisas de la parte trasera para que funcione cuando la palanca del selector está en R (reversa).

### Luces internas/Luces externas

Elemento	Contenido de configuración
Luces delanteras ON (Encendidas) al salir del vehículo	Establece la duración de las luces delanteras encendidas después de bloquear el interruptor del motor.
Luces exteriores encendidas con desbloqueo a distancia	Fija la función que enciende las luces cuando se pulsa el botón de desbloqueo del mando a distancia.
Tiempo de corte automático de la luz interior	Establece la duración hasta que las luces interiores se apagan automáticamente después de cerrar las puertas.

### Señal de giro

Elemento	Contenido de configuración
Señales de cambio de carril (Destello tres veces con 1 toque)	Activa/desactiva el parpadeo de las luces tres veces cuando se acciona suavemente la palanca indicadora para cambiar de carril.

*Continúa en la siguiente página*

## Cierre centralizado

Elemento	Contenido de configuración
Volver a bloquear automáticamente después de desbloquear por entrada sin llave	Fija el tiempo que la puerta permanece desbloqueada después de que se haya desbloqueado con un sistema de apertura a distancia o con una función de operación a distancia <sup>1)</sup> .

\*1) Equipamiento por tipo.

## Otros

Elemento	Contenido de configuración
Retraer/Extender automáticamente los espejos de las puertas	Establece la retracción y extensión automática de los espejos de las puertas.
Corte automático de la energía de aceleración	Establece la duración hasta que el acelerador se apague automáticamente cuando el interruptor del motor está en ACC (Accesorios).

Restablecimiento de los ajustes del vehículo

1. **Completar las operaciones hasta “Ajustes del vehículo” (P86) Paso 3**

2. **Pulse [Restablecer]** 

3. **Pulse [Restablecer]**



El restablecimiento de los ajustes del equipo está completo.

## Configuración de la calificación de conducción

Realizar configuración de la calificación de conducción.

1. **Muestra el menú de Configuración (→ P73)**

2. **Pulse [Calificación de conducción]**

Muestra la pantalla de Calificación de conducción.



Cambiar el contenido de configuración.

## Configuración disponible

Nombre de configuración	Contenido de configuración
<b>Calificación de conducción</b>	Configurar en “ON” (Encendido) para realizar el diagnóstico de conducción y calcular la calificación de conducción. Cambiar de “ON” (Encendido) a “OFF” (Apagado) borrará el historial de la calificación de conducción.
<b>Notificación después de apagar el motor</b>	Configurar en “ON” (Encendido) para mostrar la calificación de conducción cuando el modo de funcionamiento del vehículo está APAGADO.
Restablecer la calificación de conducción	Borra el historial de la calificación de conducción.

## Borra el historial de la calificación de conducción

### NOTA

- Restablecer la calificación de conducción borra todos los datos previos del diagnóstico de conducción.

1. **Completar las operaciones hasta “Configuración de la calificación de conducción” (P89) Paso 2**

2. **Pulse [Restablecer la calificación de conducción]**

3. **Pulse [Restablecer]**



Se borra el historial de calificación de conducción.

## Configuración de notificaciones

Realizar la configuración de notificaciones.

1. **Muestra el menú de Configuración (→ P73)**

2. **Pulse [Notificaciones]**

Muestra la pantalla de Notificaciones.



Cambiar el contenido de configuración.

## Configuración disponible

Nombre de configuración	Contenido de configuración
Aire acondicionado	Configurar en “ON” (Encendido) para mostrar la pantalla de información del aire acondicionado cuando se cambia la configuración del aire acondicionado.
Modo de conducción *1	Configurar en “ON” (Encendido) para mostrar la pantalla del modo de conducción cuando se cambia el modo de conducción.

\*1) Equipamiento por tipo.

Continúa en la siguiente página

## Configuración del cargador inalámbrico

Realizar la configuración del cargador inalámbrico.

### NOTA

- Consulte el manual del usuario del vehículo para conocer cómo utilizar el cargador inalámbrico.

### 1. Muestra el menú de Configuración (→ P73)

### 2. Pulse [Cargador inalámbrico]

Muestra la pantalla del Cargador inalámbrico.

Cambiar el contenido de configuración.

### Configuración disponible

Nombre de configuración	Contenido de configuración
Cargador inalámbrico	Configurar en "ON" (Encendido) para utilizar el cargador inalámbrico.
Notificación de carga	Configurar en "ON" (Encendido) para mostrar mensajes del estado de la carga.

## Configuración del teléfono







Puede realizar configuraciones relacionadas con los teléfonos.

### 1. Muestra el menú de Configuración (→ P73)

### 2. Pulse [Teléfono]

Muestra la pantalla del teléfono.

### Configuración disponible

Nombre de configuración	Contenido de configuración
[Configuración] 	Muestra la pantalla de Bluetooth. → "Realizar configuración de la conexión Bluetooth" (P75)
[[Nombre del dispositivo]] 	Cambia la configuración del teléfono móvil cuando varios teléfonos móviles están conectados.
Editar favoritos	Es posible editar favoritos. → "Editar favoritos" (P90)
Contactos	Es posible realizar configuraciones relacionadas con los contactos. → "Configuraciones de contactos" (P91)
Mensaje	Es posible realizar configuraciones relacionadas con los mensajes. → "Configuraciones de mensajes" (P91)
Tono de llamada	Ajusta el volumen del tono de llamada para las llamadas entrantes. Pulse  o  , o deslice el botón para aumentar o disminuir el volumen. Mantenga presionado  o  para realizar ajustes continuos.

## Editar favoritos

1. Completar las operaciones hasta "Configuración del teléfono" (P90) Paso 2
2. Pulse [Editar favoritos]  
Muestra la pantalla para Editar favoritos.
3. Pulse  para el elemento favorito que desee editar
4. Pulse [Guardar] para cambiar la configuración

La edición de Favoritos está completa.

### Configuración disponible

Nombre de configuración	Contenido de configuración
Nombre	Ingrese un nombre para configurarlo como favorito.
Número	Ingrese un número de teléfono.
Tipo	Seleccione el tipo de contacto.

### CONSEJO

- Para eliminar todos los favoritos, pulse [Eliminar todos]  en la pantalla para Editar favoritos.

## Configuración de contactos

1. Completar las operaciones hasta **“Configuración del teléfono” (P90) Paso 2**

2. Pulse [Contactos]

Muestra la pantalla de Contactos.



Cambiar el contenido de configuración.

### Configuración disponible

Nombre de configuración	Contenido de configuración
Descargar todos los contactos	Descarga todos los contactos de un teléfono móvil a este producto. → <b>“Sincronizar contactos” (P91)</b>
Descargados automáticamente	Configurar en “ON” (Encendido) para descargar los contactos automáticamente a este producto cuando el teléfono móvil esté conectado.
Clasificar contactos por	Seleccionar el orden de los contactos. Es posible elegir si desea clasificar a partir del nombre o el apellido.

### Sincronizar contactos

Los contactos de los teléfonos móviles que están conectados vía Bluetooth se pueden ver en el producto y están disponibles para su uso.

1. Completar las operaciones hasta **“Configuración del teléfono” (P90) Paso 2**

2. Pulse [Contactos]

3. Pulse [Descargar todos los contactos]



Una vez que la sincronización ha comenzado, los contactos y el historial de los teléfonos móviles que están conectados vía Bluetooth estarán disponibles para su uso mediante el producto.

#### NOTA

- Para descargar sus contactos, debe permitirle a este producto acceder a los contactos en su teléfono móvil.
- Es posible que la sincronización de los contactos tarde algún tiempo en completarse.

## Configuración de los mensajes de texto

1. Completar las operaciones hasta **“Configuración del teléfono” (P90) Paso 2**

2. Pulse [Mensaje]

Muestra la pantalla de Mensajes.



Cambiar el contenido de configuración.

### Configuración disponible

Nombre de configuración	Contenido de configuración
Permitir mensaje	Configurar en “ON” (Encendido) para utilizar la función de mensajes de texto.
Tono del mensaje	Configurar en “ON” (Encendido) para reproducir sonidos de notificación de mensajes de texto.

Nombre de configuración	Contenido de configuración
Firma	Configurar en “ON” (Encendido) para incluir una firma en sus mensajes de texto. La firma tiene el siguiente formato (donde xxx es el nombre del vehículo): Enviado desde xxx
Respuesta automática	Configurar en “ON” (Encendido) para responder automáticamente los mensajes de texto entrantes.
Mensaje de respuesta automática	Es posible realizar configuraciones del Mensaje de respuesta automática. Mensajes preseleccionados: elegir desde mensajes preseleccionados. Personalizar: Crear su propio mensaje. → <b>“Crear un Mensaje de respuesta automática” (P91)</b>

Crear un Mensaje de respuesta automática

Crear su propio mensaje de respuesta automática.

1. Completar las operaciones hasta **“Configuración del teléfono” (P90) Paso 2**

2. Pulse [Mensaje]

3. Pulse [Mensaje de respuesta automática]

4. Pulse [Personalizar]

5. Pulse [Añadir nuevo]

Continúa en la siguiente página

Configuración del teléfono 91

## 6. Escriba un mensaje y pulse [OK]



La creación del mensaje está completa.

### CONSEJO

- Para editar el mensaje, pulse para editar el mensaje deseado en la pantalla Personalizar.
- Para eliminar el mensaje, pulse para eliminar el mensaje deseado en la pantalla Personalizar.

## Configuración del sistema

Puede realizar la configuración del sistema para hora, idioma y volumen.

### Idioma

Cambiar el idioma utilizado.

1. Muestra el menú de Configuración (→ P73)
2. Pulse [Idioma]
3. Pulse el “Idioma” al que desea cambiar
4. Pulse [Configurar]



Se ha cambiado el idioma.

### CONSEJO

- Los idiomas disponibles pueden variar según cada región.

### Configuración del Reloj

Puede cambiar los ajustes de la hora.

1. Muestra el menú de Configuración (→ P73)
2. Pulse [Reloj]  
Muestra la pantalla de la Fecha y el Reloj.



Cambiar el contenido de configuración.

## Configuración disponible

Nombre de configuración	Contenido de configuración
Zona horaria	Pulse  o  según sea necesario para ajustar la zona horaria.
Formato de la fecha	Pulse para seleccionar el formato de visualización de la fecha. “A” indica año, “M” indica mes, y “D” indica día. El número de letras indica el mismo número de dígitos que se mostrarán. Por ejemplo, “AAAA” indica la visualización del año de cuatro dígitos.
Horario de verano	Establece si aplicar o no el horario de verano.
Formato de reloj	Pulse para seleccionar si la hora se mostrará en el formato de 12 o 24 horas.

### Restablecimiento de fábrica

Restaura los ajustes de fábrica del producto.

1. Muestra el menú de Configuración (→P73)
2. Pulse [Restablecimiento de fábrica]
3. Pulse [Continuar restablecimiento de fábrica]



## 4. Pulse [Restablecer]

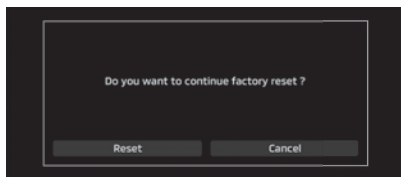

El dispositivo se reinicia automáticamente para completar el restablecimiento.

## Configurar el volumen del sistema

Es posible cambiar los ajustes de volumen del sistema.

### 1. Muestra el menú de Configuración (→ P73)

### 2. Pulse [Sistema]

### 3. Pulse [Volumen del sistema]

Muestra la pantalla de Volumen del sistema.

Cambiar el contenido de configuración.

## Configuración disponible

Nombre de configuración	Contenido de configuración
Pitido del botón	Es posible configurar si desea que suene un pitido al presionar una tecla.
Volumen del audio	Pulse <b>[+]</b> o <b>[-]</b> el volumen de audio común. El volumen se puede ajustar en 46 pasos de 0 a 45.
Tono de llamada	Pulse <b>[+]</b> o <b>[-]</b> para establecer el volumen del timbre de las llamadas entrantes. El volumen se puede ajustar en 46 pasos de 0 a 45.
Volumen del teléfono	Pulse <b>[+]</b> o <b>[-]</b> para establecer el volumen de las llamadas telefónicas. El volumen se puede ajustar en 46 pasos de 0 a 45.

### CONSEJO

- El volumen también se puede ajustar al deslizar el botón de la barra de volumen.

## Establecer el volumen para la Fuente de audio

Establecer el volumen para cada fuente de audio.

### 1. Muestra el menú de Configuración (→ P73)

### 2. Pulse [Sistema]

### 3. Pulse [Volumen de la fuente]

## 4. Pulse **[+]** o **[-]** para regular los diferentes ajustes de volumen

La configuración del volumen de la fuente de audio está completa.

### CONSEJO

- El volumen también se puede ajustar al deslizar el botón de la barra de volumen.

## Configuración disponible

Nombre de configuración	Contenido de configuración
AM	Es posible establecer el volumen para la radio AM.
FM	Es posible establecer el volumen para la radio FM.
USB	Es posible establecer el volumen para los dispositivos y iPods con conexión USB.
Bluetooth	Es posible establecer el volumen para los dispositivos conectados por Bluetooth.
Proyección del teléfono inteligente	Es posible establecer el volumen para los teléfonos inteligentes conectados mediante Apple CarPlay, Android Auto o WeLink.

## Información del sistema

Muestra la información de versión y licencia para esta unidad.

### 1. Muestra el menú de Configuración (→ P73)

Continúa en la siguiente página

## 2. Pulse [Información del sistema]



Muestra la pantalla de Información del sistema.

Elemento	Contenido
Versión de software	Muestra la versión de software para esta unidad.
Información sobre la licencia	Muestra información sobre la licencia del software.



# Otros

## Solución de problemas

Compruebe estos elementos por si aparece un mensaje en la pantalla o si cree que algo no funciona correctamente.

### Si aparece este mensaje...

Se muestra un mensaje en la pantalla de este equipo según la situación.

Mensaje	Causa	Medida correctiva
No hay archivos reproducibles.	Se ha conectado un iPod que no contiene pistas.	Conecte un iPod con pistas.
	La memoria USB conectada no tiene archivos de música ni de video que se puedan reproducir.	Agregue archivos de música o video que se puedan reproducir en la memoria USB. → "Archivos de música" (P34) → "Archivos de video" (P40)
No hay información disponible sobre la canción.	No hay archivos de música que se puedan reproducir en el dispositivo de audio con Bluetooth.	Agregue archivos de música que se puedan reproducir al dispositivo de audio con Bluetooth. → "Archivos de música" (P34)
El USB no está conectado.	La memoria USB no está conectada.	Conecte una memoria USB.
iPod no conectado.	El iPod no está conectado.	Conecte un iPod.
Revise el dispositivo USB o iPod.	Error de lectura.	Compruebe la conexión al iPod.
		Compruebe la conexión a la memoria USB.
No hay lista correspondiente.	No se pudieron leer las listas de reproducción.	Revise si la memoria USB contiene archivos de música reproducibles.
No puede conectar un HUB.	Concentrador USB conectado.	Extraiga el concentrador y conecte la memoria USB.
El USB no responde.	Conectado a una memoria USB no compatible.	Conecte una memoria USB compatible.
Dispositivo no compatible conectado.		→ "Escuchar un archivo de música de un dispositivo de memoria USB" (P50)
Se ha encontrado un error en el puerto USB.	Sobrecorriente detectada en el USB.	Ponga el modo de funcionamiento en ON (Encendido) después de poner el modo de funcionamiento en OFF (Apagado). Si no es posible restablecer la energía, consulte al distribuidor de Mitsubishi Motors.
Archivo no reproducible.	No se pueden reproducir los archivos debido a anomalías en los archivos de música o video de la memoria USB.	Recargar archivos normas de música o video en la memoria USB.

## Si cree que algo no funciona correctamente...

Esta es una lista de síntomas, causas y acciones correctivas si cree que algo no está funcionando correctamente.

Síntomas	Causa	Medida correctiva
No se produce el sonido de funcionamiento.	El sonido de funcionamiento se configura en [OFF] (Apagado).	Configurar el sonido del botón en "ON" (Encendido). → "Establecer el volumen para la Fuente de audio" (P93)
No hay sonido o el sonido es muy bajo.	El volumen está ajustado al mínimo.	Ajuste el volumen. → "Ajustar volumen" (P12)
	El equilibrio sonoro lateral o delantero se desplaza hacia un lado.	Ajuste el equilibrio sonoro lateral o delantero. → "Atenuador/Balance" (P83)
	El audio se configura en [OFF] (Apagado).	Ajuste a [ON] (Encendido) el audio. → "Cambiar audio a ON (Encendido)/OFF (Apagado)" (P33)
No se muestra nada en la pantalla.	La pantalla está apagada.	Detenga el vehículo en un lugar seguro, aplique el freno de estacionamiento y luego vuelva a hacer la operación para poner la pantalla en ON (Encendido). → "Apagar la pantalla de visualización" (P12)
	La tensión de la batería del vehículo ha bajado.	Cambie o reemplace la batería.
	La temperatura dentro del producto es alta.	Espere a que la temperatura baje.
La pantalla está en negro.	El brillo de la pantalla no está ajustado correctamente.	Ajuste el brillo de la pantalla. → "Configuración de la pantalla" (P81)
	Las luces del vehículo están encendidas.	El ajuste predeterminado de fábrica es que cuando las luces del vehículo están encendidas, la pantalla se oscurece.
	El modo Día/Noche está ajustado al modo [Noche].	Ajuste el modo Día/Noche a [Auto] o [Día]. → "Modo diurno y nocturno" (P81)
No se iniciarán Android Auto, Apple CarPlay, WeLink ni Bluetooth.	La opción de inicio se configura en "OFF" (Apagado).	Configurar la opción de inicio en "ON" (Encendido). → "Realizar configuración de conexión del teléfono inteligente" (P77)
	Los dispositivos móviles no se conectan automáticamente.	Detenga el vehículo en un lugar seguro, aplique el freno de estacionamiento, apague el motor y espere más de 60 segundos; luego enciéndalo nuevamente.



---

La Imagen del vehículo de este manual es de carácter ilustrativo y no es representativo del nivel de equipamiento de su vehículo , ya que puede tener otras especificaciones, para mayor información visite a su distribuidor Mitsubishi más cercano.

PRIMERA EDICIÓN  
PUBLICADO AGOSTO 2024  
IMPRESO EN MÉXICO 08/24  
T0225SDSM0

